

**AUX**

AIR CONDITIONER



Профессиональные  
Климатические  
Системы

'21

## Содержание

<b>Введение</b> .....	1
<b>Преимущества климатической техники AUX</b> .....	4
<b>Основные особенности</b> .....	18
<b>Бытовая серия</b> .....	20
Настенные сплит-системы серии Prime On-Off .....	22
Настенные сплит-системы серии FJ On-Off .....	24
Настенные сплит-системы серии Legend On-Off .....	26
Настенные сплит-системы серии LK700 Smart On-Off .....	28
Настенные сплит-системы серии D On-Off .....	30
Настенные сплит-системы серии J Progressive Inverter .....	32
Настенные сплит-системы серии J Black Progressive Inverter .....	34
Настенные сплит-системы серии D Smart Inverter .....	36
Настенные сплит-системы серии LK700 Smart Inverter .....	38
Настенные сплит-системы серии Kids Inverter .....	40
Мультисистемы Free Match .....	42
Номенклатуры блоков и пульты управления бытовой серии .....	47
<b>Полупромышленные системы кондиционирования</b> .....	48
Кассетные сплит-системы .....	52
Напольно-потолочные сплит-системы .....	54
Канальные сплит-системы .....	56
Чертежи внутренних и наружных блоков полупромышленной серии .....	58
Пульты управления и номенклатуры полупромышленной серии .....	64
Схемы соединения блоков полупромышленной серии .....	65
<b>Мультизональные системы</b> .....	66
Мультизональные системы ARV-Series VI .....	68
Внутренние блоки мультизональных систем .....	74
Пульты управления мультизональных систем .....	77
Техническая информация .....	78
<b>Реализованные проекты</b> .....	84



*Совершенство недостижимо, как горизонт, но  
путь к нему прекрасен, ибо он и есть сама жизнь.  
Народная мудрость*

Компания AUX была основана в 1986 году. Сегодня AUX Group – это современная промышленная корпорация, занимающая 119 место среди крупнейших промышленных производств Китая и 228 место среди всех предприятий Китая. Сфера деятельности компании развивается в шести направлениях: интеллектуальное энергооборудование, бытовая техника, мобильные устройства, недвижимость, медицинское оборудование и финансовые инвестиции. К 2020 году товарооборот компании составит 14,5 миллиардов долларов. В настоящее время корпорация AUX насчитывает более 30 000 сотрудников по всему миру. AUX Group имеет 3 публичные компании, 5 подразделений, 10 производственных баз (в Нинбо, Наньчане, Тяньцзине, Шанхае, Шэньчжэне, Донгуане) и 9 глобальных отраслевых направлений производства. Главная производственная база в Нинбо производит бытовую и полупромышленную серии кондиционеров, а так же мультизональные системы кондиционирования.

# Глобальный Менеджмент

На первом месте у корпорации AUX Group стоит качество выпускаемой продукции и технические инновации. Именно поэтому в 2007 году был открыт собственный научно-исследовательский университет (AUX Research&Development Corporate University) на территории индустриального парка в г. Нинбо, с лабораториями, оснащёнными согласно последнему слову техники. На данный момент работает 162 лаборатории, общей площадью 25 тыс. м<sup>2</sup>.

Технические инновации, внедренные нашими исследовательскими центрами, подкреплены 1325-ю патентами и 86-ю изобретениями.

5 крупных научно-технологических центров и дизайн-бюро в Европе, Северной Америке и Китае.

# 1325

Патентов

# 5

Крупных  
дизайн бюро



**Постоянное развитие и движение к новым вершинам - наш приоритет.**

Кроме центрального института корпорация владеет еще 5 крупными научно-технологическими центрами и дизайн-бюро в Европе, Северной Америке и Китае. Технические инновации, внедренные нашими исследовательскими центрами, подкреплены 1325-ю патентами и 86-ю изобретениями. Достижения компании неоднократно отмечены премиями международных выставок и со стороны правительства Китая за «Значительный вклад в технический прогресс и развитие инновационной составляющей экономики страны». «Первый глобальный центр исследования инверторных технологий AUX» ежегодно обучает 100 ведущих экспертов в этой области.

На данный момент работает 162 лаборатории, общей площадью 25 тыс. м<sup>2</sup>.

Ежегодно AUX обучает 100 ведущих экспертов в области инверторных технологий.

162

Научные  
лаборатории

100

Ведущих  
экспертов  
ежегодно



# Контроль и тестирование

Как мы обеспечиваем столь высокое качество наших кондиционеров? Секрет кроется в чрезвычайно серьезном подходе к контролю за браком на всех этапах производства. Начальным этапом многоступенчатой системы тестирования AUX является входной контроль всех узлов кондиционера, которые AUX Group не производит самостоятельно. Компрессор, электронные компоненты плат управления и прочее проходят тщательное тестирование на наличие брака. На данном этапе полностью отсеиваются бракованные и дефектные комплектующие. Вторым этапом является линейный контроль на производстве. Переход от одного технологического этапа на другой не может быть произведен без контроля качества проделанной работы. Герметичность фреонового контура, подключение разъёмов электрических кабелей, отсутствие повреждений теплообменника многократно проверяются в процессе следования продукции по конвейеру. Заключительным этапом тестирования продукции является выходной контроль. Часть готового оборудования из каждой партии отправляется на длительное тестирование. Мы проверяем оборудование по целому ряду показателей, чтобы полностью исключить брак в готовой продукции. Основными тестами являются:

- Вибро испытание. На вибростенде имитируется транспортировка оборудования в самых жестких условиях;
- Термокамеры. Длительная работа в условиях высоких и низких температур, превышающих рабочий диапазон.
- Термо-вибро испытания. Имитация транспортировки, направленная на проверку пластика, при вибрации и сильном изменении температуры;
- Краш-тест. Оборудование в заводской упаковке роняют с высоты 1,5 м., проверяя после этого герметичность фреонового контура, а также целостность крепления узлов и агрегатов;
- Испытания оборудования на отказ. Оборудование работает 365 дней без отключения.
- Лаборатория электромагнитной совместимости;
- Акустические камеры, для замера уровня шума;
- Испытания на степень защиты IP.

Помимо основных видов испытаний, оборудование AUX проходит длинный перечень дополнительных вариантов тестирования. Все это позволяет нам быть абсолютно уверенными в качестве предлагаемой нами продукции.



# 258

Видов испытаний проводится на заводе AUX, прежде чем продукция попадает к конечному потребителю.

# Гарантия надёжности

Полная уверенность в качестве своей продукции позволяет AUX Group Russia гарантировать бесперебойную работу выпускаемой техники в течение 5 лет, при условии соблюдения простых правил эксплуатации, изложенных в гарантийном талоне. Наша уверенность основана на надёжности и качестве выпускаемого оборудования, а так же на положительном опыте продаж и эксплуатации оборудования на множестве объектов. Опытные специалисты дилерской и сервисной сети возьмут на себя не только техническое обслуживание Вашего кондиционера, но и устранение возможных неисправностей, используя при этом только качественные и оригинальные детали. Постоянное расширение на территории РФ дилерской и сервисной сети AUX позволит покупателям нашей продукции быть уверенными, что в любой момент им будет оказана квалифицированная помощь в случае её необходимости. Пятилетняя гарантия распространяется на бытовые сплит-системы серии J, LA, LV, LK и на все инверторные полупромышленные блоки. Остальное оборудование имеет гарантию 3 года.



Технологии:  
Бытовые кондиционеры.  
Серия J Progressive inverter

## J-series. Флагман без компромиссов

# +15%

Мощность воздушного потока увеличена благодаря новому аэродинамическому профилю крыльчатки.



# +15%

Высокопрочный корпус выполнен из первичного, не переработанного пластика. Такой пластик не токсичен, более гибкий, менее хрупкий. Его прочность на 15% выше вторичного, что делает конструкцию более надежной и долговечной.

# 4D

Благодаря электронным приводам вертикальных и горизонтальной жалюзи, возможно управлять воздушным потоком во всех направлениях, не вставая с дивана.



Представляем Вашему вниманию самые передовые технологии в кондиционировании воздуха

Матовый корпус – гармония в совершенстве. Немецкая дизайн студия создала свой безоговорочный флагман. По-английски благородный, по-итальянски стильный, по-французски утончённый и по-немецки качественный. Модный тренд в современном интерьере – это матовые поверхности. Поглощая свет, такая поверхность не бликует, то есть не является дополнительным световым раздражителем, что создаёт комфортную и уютную обстановку. Флагман бытовой линейки кондиционеров AUX содержит в себе множество инноваций, представляем Вам описание только некоторых из них.

-10%

Запатентованная система со съёмной панелью сводит к минимуму ошибки при монтаже внутреннего блока и снижает трудозатраты на 10%.



-90%

Время установки Wi-Fi модуля нового поколения снижается в 10 раз. Теперь это просто, как вставить флешку!



130-270V

Кондиционер продолжит стабильно работать даже при перепадах напряжения от 130В до 270В.



# J-series. Флагман без компромиссов

# +20%

# -30%

Благодаря функции комплексной самоочистки «Self-cleaning Plus», расходы на техобслуживание снижаются на 30%.

Функция «Интеллектуальная разморозка» включает оттаивание теплообменника только по необходимости, что увеличивает эффективность отопления при низкой температуре на 20%



Эффективная работа на обогрев при низких температурах до  $-20^{\circ}\text{C}$  возможна благодаря использованию нового хладагента R32

Инновационная система самоочистки «Self-cleaning Plus», в отличие от аналогичных решений, обеспечивает комплексную очистку как внутреннего, так и наружного блока. Теплообменник самоочищается путём замораживания и размораживания, это предотвращает попадание бактерий и пыли в помещение, обеспечивая более здоровый воздух. DC-инверторный двигатель автоматически переключает вращение вентилятора в обратную сторону для удаления пыли с теплообменника наружного блока.

## Многоуровневая система защиты 360°

Встроенная система самодиагностики обеспечивает высокую надежность эксплуатации оборудования. Микропроцессор непрерывно контролирует все режимы работы кондиционера и проверяет его текущее состояние. В случае возникновения внештатной ситуации, он автоматически защитит систему, а на дисплее внутреннего блока отобразит код ошибки. Благодаря этому, специалист быстро определит и устранит неисправность.

# FIRESTOP

Металлический противопожарный кожух платы управления повышает безопасность эксплуатации прибора.



# GOLD

Засчет уменьшенного адгезионного взаимодействия с жидкостью, инновационное покрытие теплообменника «Gold Fin» не позволяет каплям воды задерживаться на поверхности теплообменника, в следствии чего, улучшаются характеристики теплообмена, ускоряется процесс размораживания, что приводит к увеличению производительности кондиционера, а значит повышается его эффективность в режимах как охлаждения, так и обогрева.

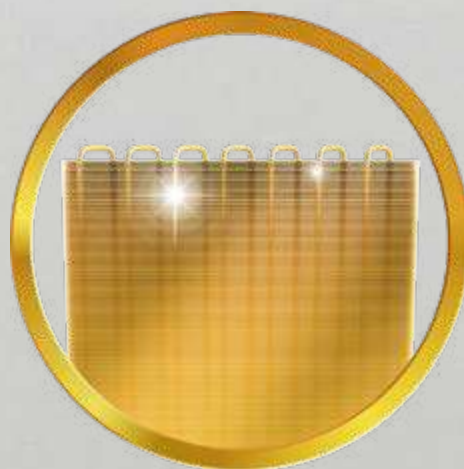

# SAFETY

Встроенная функция защиты от утечки фреона автоматически отключает кондиционер, предотвращая его выход из строя.



## Фреон R32. Эффективность и экологичность.

-60%

Показатель «Потенциала глобального потепления» нового фреона R32 на 60% ниже, чем у самого популярного на данный момент хладагента R410A

+5%

К суммарной энергоэффективности кондиционера

-30%

Плотность дифторметана ниже на 30% по сравнению с R410A

AUX представляет серию J работающую на фреоне R32. Новый хладагент R32 имеет ряд серьёзных преимуществ. В первую очередь это касается бережного отношения к окружающей среде. Самый популярный на данный момент фреон R410A, имеет на 65% более высокий показатель относительного коэффициента «Потенциала глобального потепления» (ПГП), по сравнению с фреоном R32. Следовательно, он оказывает меньшее воздействие на окружающую среду. Также R32 отличается сниженной вязкостью и плотностью – плотность дифторметана почти на 30% меньше, по сравнению с хладагентом R410A. Сниженный уровень вязкости приводит к уменьшению потерь давления в холодильном контуре, что в итоге способствует повышению суммарной энергоэффективности кондиционера до 5%. Показатель теплопроводности R32 выше R410, что положительно сказывается на производительности систем, повышая ее на 4%. По сравнению с R410A, R32 является однокомпонентным веществом, в связи с чем, он очень удобен в эксплуатации, благодаря возможности дополнительной заправки системы без акцентирования внимания на количестве хладагента, содержащегося в контуре. Фреон R32 относят к классу слабогорючих, нетоксичных веществ A2L, для воспламенения которого требуются сложно достижимые условия, что делает его применение в быту очень безопасным.

## Новая инверторная технология «Progressive Inverter»

«Progressive Inverter» – передовые технологии климата. Благодаря новому температурному контроллеру точность поддержания температуры в помещении составляет 0,1°C. За счет возможности обеспечить стабильную работу компрессора при крайне низкой частоте вращения в 1Гц, достигается максимальная энергоэффективность, что экономит эксплуатационные затраты в 5 раз. Ниже мы разберём технологии, и расскажем, как они работают.

# 1HZ

Новая инверторная технология, решает проблему вибрации компрессора и обеспечивает его стабильную работу при крайне низкой частоте вращения в 1 Гц. При работе на минимальных оборотах компрессора, кондиционер потребляет всего 45 Вт – это меньше, чем обычная электрическая лампочка.



# 0.1°C

Новейшая инверторная система регулирует температуру потока воздуха с точностью до 0.1°C, что позволяет поддерживать в помещении максимально комфортную атмосферу.

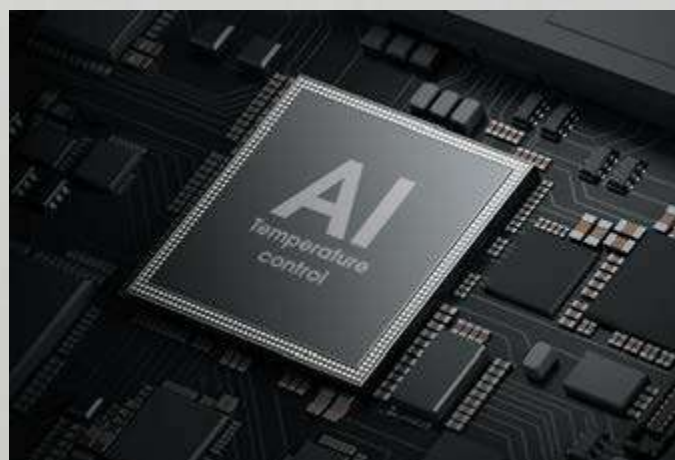

# 0.3W

Кондиционер в режиме ожидания потребляет всего 0.3Вт энергии, что благоприятно сказывается на окружающей среде и экономит бюджет.



# Управление по Wi-Fi



Функция «Удаленное управление» позволяет управлять кондиционером через приложение на смартфоне, находясь в любом месте.



Благодаря функции «Мульти-управление» Вы можете управлять работой кондиционеров с нескольких устройств.



В экстренной ситуации кондиционер оперативно сообщит Вам о своей неисправности.



Функция самоочистки может быть включена удаленно в любое время.



Позволяет включать, выключать, изменять режим работы и температуру в беззвучном режиме.



Удаленное включение/отключение функции «глубокого сна».



Доступно в  
Google Play



Загрузите в  
App Store

**Управляйте климатом  
в Вашем доме всего  
парой нажатий из  
любого места.**

В стремлении к совершенству инженеры AUX постоянно внедряют технологии будущего в свои разработки, делая их доступными для широкого потребителя. Все серии кондиционеров AUX опционально оснащаются революционной многофункциональной системой удалённого управления по сетям Wi-Fi. Управление климатом в Вашем доме теперь легко осуществляется в любое время и из любой точки мира. Нужно лишь установить приложение AUX на ваш смартфон или планшет.

## 1.0 Gen

Wi-Fi модуль первого поколения позволяет управлять кондиционером через интернет. Монтаж и демонтаж Wi-Fi модуля производится сервисной службой AUX по желанию клиента.

## 2.0 Gen

Новейший Wi-Fi модуль второго поколения позволяет управлять кондиционером через интернет, а монтируется с легкостью flash карты.



# Многоступенчатая система фильтрации воздуха AUX

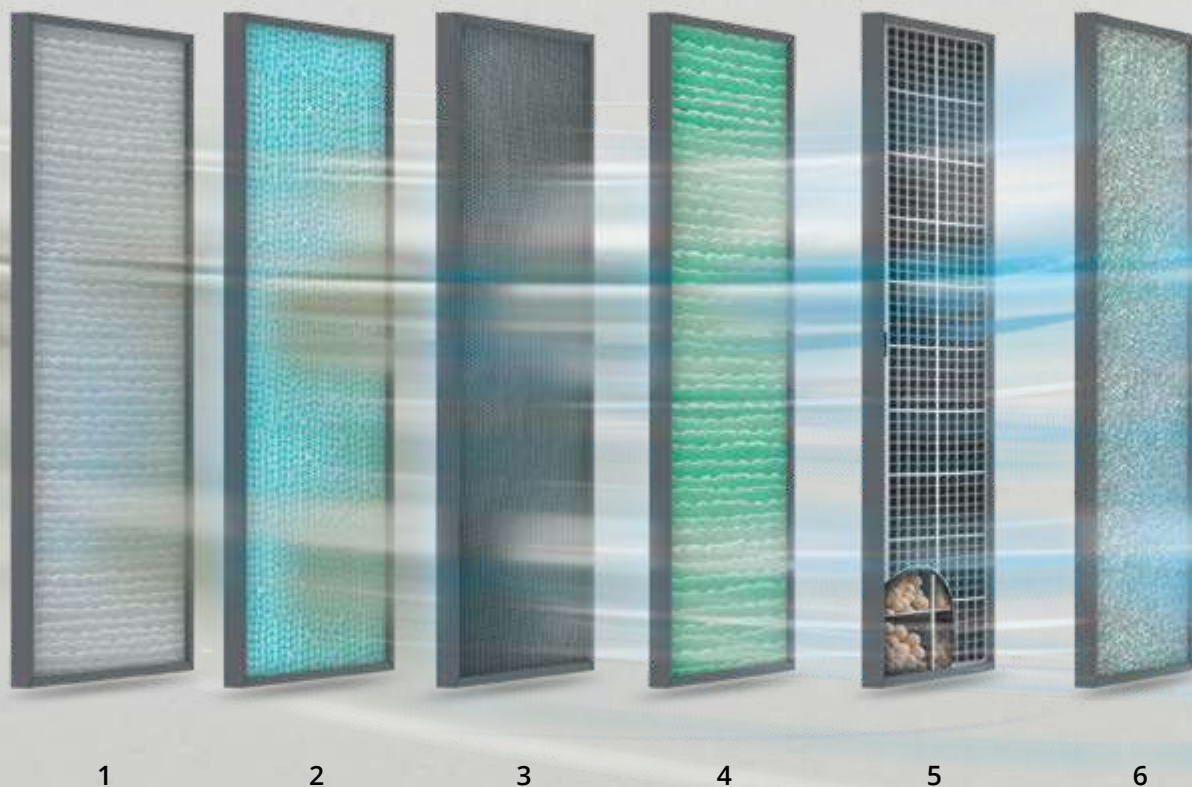

-99%

Эффективная система фильтрации воздуха устраняет 99% загрязнений, обогащая атмосферу помещения витамином С и ионами серебра.

Инженеры AUX решили переосмыслить сам подход к фильтрации воздуха и вывели этот функционал на совершенно новый уровень. Вместо обычных пылевых фильтров воздуха путем длительных исследований нашего научно-исследовательского центра была разработана многоступенчатая система глубокой очистки воздуха не только от мелких частиц пыли, но и от неприятных запахов, формальдегидов, опасных бактерий и вирусов, грибка и различных аллергенов. Кроме очистки, воздух наполняется полезными для здоровья ионами серебра и витаминами. Только теперь можно с уверенностью сказать, что кондиционер не только поддерживает комфортный климат в помещении, но и заботится о Вашем здоровье.



# BIO

Антибактериальный фильтр со специальными биологическими ферментами улавливает и расщепляет бактерии и грибковые образования.



# IFD

IFD - фильтр имеет превосходный уровень очистки воздуха, удаляя большинство загрязнений.

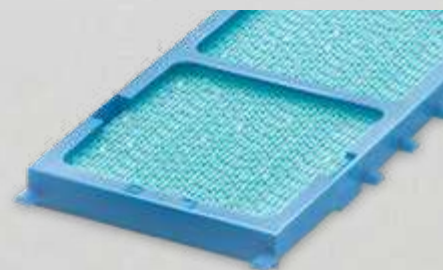

# CARBON

Угольный фильтр с лизирующими элементами и активированным углём, как губка впитывает микро-частицы грязи, уничтожая до 99% бактерий.

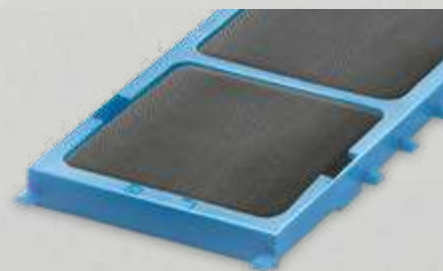

# C

Фильтр с витамином С обогащает проходящий через него воздух витаминами, которые отлично усваиваются человеком посредством дыхания.

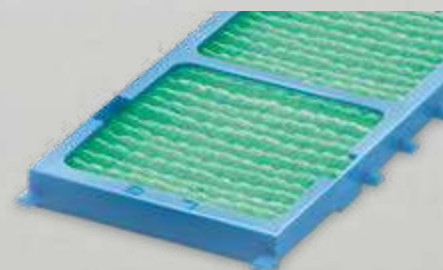

# CH<sub>2</sub>O

Антиформальдегидный фильтр основан на мульти-молекулярных шариках, которые впитывают ядовитые газы при комнатной температуре, разделяя формальдегид на безопасные составляющие.



# AG

Фильтр с ионами серебра. Уникальное покрытие «Silver nano» позволяет эффективно уничтожать бактерии и вирусы.

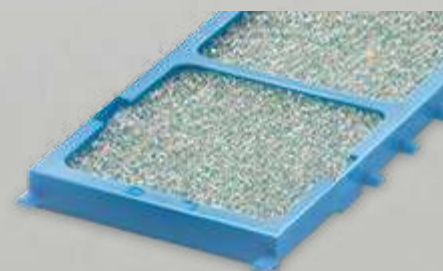

# Совершенная тишина

Инженеры AUX убеждены, что идеальный кондиционер должен поддерживать заданный климат в помещении совершенно бесшумно. Именно поэтому в исследовательском центре AUX была создана специальная группа разработчиков, занимающихся внедрением новых технологий снижения шума. Рабочая группа пришла к выводу, что сокращение уровня шума определяют два ключевых момента: во-первых, основная инженерно-конструкторская концепция, а во-вторых, точность и качество изготовления подвижных частей кондиционера. Исходя из этого, были предложены и внедрены в производство ряд идей, позволивших добиться минимального уровня шума на уровне 19дБ\*, что оказалось по-настоящему феноменально!

# 19дБ

Инженерам AUX удалось достичь феноменально низких показателей уровня шума внутреннего блока - всего от 19дБ.

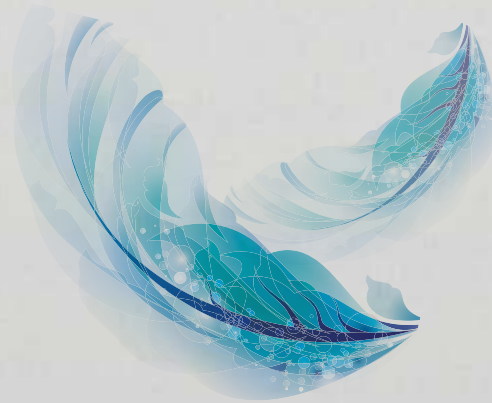

# +7%

Новый вентилятор с увеличенным на 7% диаметром, поддерживает необходимую скорость воздушного потока при невысокой скорости вращения, снижая шум двигателя.

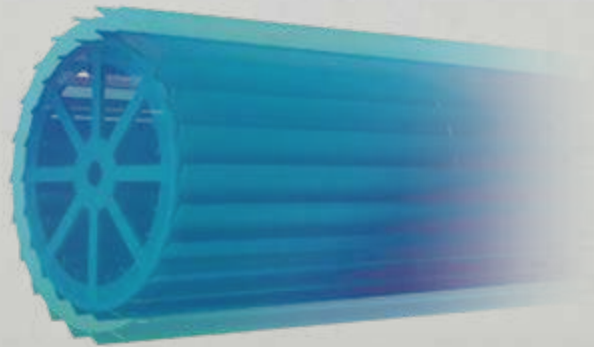

# -10%

Модернизированный PG - мотор внутреннего блока оснащен специальными бесшумными подшипниками, что снижает общий уровень шума на 10%.



## Передовые технологии шумоподавления в серии кондиционеров AUX

Вы живёте за городом, цените тишину и звуки природы? Тогда надёжная, качественная шумоизоляция внешнего блока - то, что Вам необходимо. Поставьте внешний блок там, где Вам удобно и не беспокойтесь из-за излишнего шума. К решению проблемы снижения шума был применен комплексный подход, поэтому модернизации были подвергнуты и внешние, и внутренние блоки. Описание всего комплекса мер заняло бы несколько десятков страниц, поэтому мы представляем Вашему вниманию только наиболее значимые инновации.

# X2

Новый компрессор с дополнительным слоем шумоизоляции обеспечивает снижение шума на 3дБ в сравнении с предыдущим поколением.



# -15%

Мы используем в своих кондиционерах только самые качественные, из представленных на рынке, шумоизоляционные материалы. Благодаря этому уровень шума снижается дополнительно на 15%.

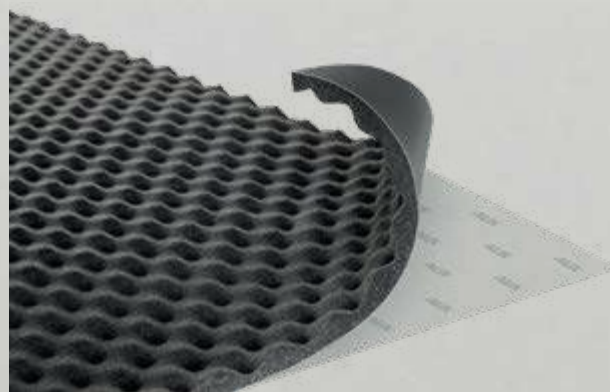

# -10%

Эффективный глушитель трубопровода нового поколения обеспечивает дополнительное снижение шума.



# Основные особенности

В своих разработках инженеры AUX используют только самые прогрессивные и передовые технологии, чтобы любой прибор из нашего широкого модельного ряда приносил Вам и Вашим близким максимальную пользу многие годы.



Дисплей «Мираж» – эта передовая технология позволяет скрывать дисплей в выключенном состоянии на корпусе внутреннего блока, сохраняя целостность формы прибора и подчёркивая его элегантность. Модернизированная технология «Мираж+», в добавок, позволяет автоматически регулировать яркость дисплея в зависимости от окружающего освещения.



Антибактериальный фильтр состоит из фильтрующего элемента со специальными биологическими ферментами и экофильтра. Экофильтр улавливает мельчайшие частички находящейся в воздухе пыли, бактерии, грибковые образования и микробы. Фильтрующий элемент с биологическими ферментами устраняет бактерии путем разрушения их клеточных стенок, тем самым исключая проблему повторного загрязнения воздуха.



Угольный фильтр сделан из соединения лизирующих ферментов и активированного угля. Эффективность фильтрации: задерживает 99.97% всех микрочастиц (свыше 0.3 мкм), содержание бактерий в воздухе сокращается на 99%.



Фильтр с витамином С насыщает проходящий через него воздух. Витамин С действует как антиоксидант, переводит молекулы активного кислорода в O<sub>2</sub>, который очень полезен для кожи. Витамин С поступает в организм в молекулярном состоянии, что обеспечивает практически полное усвоение его организмом.



Дополнительный фильтр – больше доступных функций.



Фильтр внутреннего блока легко вынимается и моется, что гарантирует постоянный поток чистого воздуха.



Функция «Разморозка» включается автоматически, в зависимости от внешних условий.



«Антигрибковая» функция работает в режиме охлаждения воздуха. Предотвращает появление грибка, плесени и бактерий.



Покрытие «Silver Nano» на фильтре постоянно высвобождает ионы серебра, тем самым эффективно убивая бактерии.



Функция таймера. Кондиционер может быть отключен или включен автоматически в любое установленное время суток.



Медная труба с трапециевидной внутренней канавкой увеличивает поверхность теплообмена на 20–30%, повышая эффективность обогрева и охлаждения на 10–20%.



Антикоррозийный корпус внешнего блока имеет цинковое покрытие.



Для удобства слив воды может быть организован как с правой, так и с левой стороны.



Модуль Wi-Fi позволяет использовать весь функционал управления кондиционером удаленно через интернет.



Увеличенный угол раздачи воздушного потока (112°). Уникальные выдвижные жалюзи серии Exclusive inverter позволяют регулировать направление воздушного потока в широком диапазоне.



Умный датчик температуры «Smart Eye», при помощи которого кондиционер самостоятельно отслеживает температурную картину в различных точках помещения, и автоматически поддерживает заданные параметры. К примеру, если ребёнок во сне сбросит одеяло, то кондиционер автоматически определит это и повысит температуру в зоне, где спит ребёнок, а так же снизит скорость воздушного потока – для того, чтобы сон ребёнка оставался крепким и непрерывным.



Функция подмеса свежего воздуха с улицы улучшает качество воздуха в помещении.



Информативный жидкокристаллический дисплей с функцией управления настройками прибора.



DC инвертор. По сравнению с традиционными инверторами – более экономичен, имеет повышенную надёжность и пониженный уровень шума. Потребление электроэнергии в среднем на 15% ниже, чем у традиционного инвертора. Возможна работа при -15°C на улице.



Функция самоочистки. Когда кондиционер выключен, вентилятор продолжает работать еще некоторое время, осушая и предотвращая образование бактерий и плесени внутри кондиционера.



Проводной пульт дистанционного управления удобен в офисных и промышленных помещениях.



Беспроводной пульт дистанционного управления удобен в небольших офисных и жилых помещениях.



Функция «Авторестарт». Кондиционер автоматически запоминает настройки работы при аварийном отключении электропитания. Он возвращается к предыдущим настройкам при возобновлении электропитания.



Антиформальдегидный фильтр основан на мульти-молекулярных шариках, которые служат «контейнерами», впитывающими ядовитые газы и при комнатной температуре, разделяют формальдегид на безопасные составляющие: воду и диоксид углерода.



Родительский контроль позволяет заблокировать пульт ДУ, что уменьшит вероятность его срабатывания из-за детей и сэкономит заряд элементов питания.



Функция «Детский сон». При включении этой функции кондиционер в автоматическом режиме начнет сканирование помещения инфракрасным датчиком температуры. Кондиционер автоматически отрегулирует свою работу в зависимости от температуры тела вашего ребенка.



Функция ионизации воздуха. Анионы способны стимулировать систему кровообращения, улучшать работу легких и эффективно предупреждать заболевания дыхательных путей (астма, пневмония).



Внешний блок оснащен защитной крышкой вентиля, предохраняющей их от повреждений и воздействия окружающей среды.



Функция самодиагностики обеспечивает контроль аварийных операций или неисправностей. Когда они появляются, система отключается автоматически. При этом ошибка защитного кода будет показана на внутреннем блоке.



Кондиционеры AUX оснащены стабилизатором напряжения, что позволяет им работать бесперебойно даже при низком напряжении сети (от 185В).



Инновационная система самоочистки «Self-cleaning Plus» в отличие от аналогичных решений, обеспечивает комплексную очистку как внутреннего, так и наружного блока.



Функция «Антисквозняк». При включении режима обогрева, для исключения дискомфорта, вызванного потоком холодного воздуха, вентилятор внутреннего блока автоматически переключается на минимальную скорость, с последующим её повышением до установленного уровня, после прогрева теплообменника внутреннего блока до достаточной степени.



Функция распределения потока. В режиме охлаждения внутренний блок горизонтально выпускает холодный воздух, который оседает естественным образом из-за своей высокой плотности. В режиме обогрева внутренний блок выпускает теплый воздух вертикально вниз, затем воздух поднимается естественным образом, благодаря своей низкой плотности. Такое техническое исполнение обеспечивает более комфортное обогревание и охлаждение.



Функция iFeel. Температурный датчик встроен в пульт дистанционного управления. Блок автоматически выберет режим работы, чтобы достичь максимально комфортной температуры в той части комнаты, где находится человек.



Бесшумная работа кондиционера достигается с помощью звукоизоляции компрессора и мотора вентилятора с пониженным уровнем шума. Компьютерное моделирование позволило просчитать движение воздушного потока, максимально снизив уровень шума путем создания аэродинамичной формы корпуса.



Благодаря алюминиевому оребрению теплообменника, осуществляется быстрый отвод конденсата с их поверхностей, что повышает эффективность охлаждения внутреннего блока и ускоряет процесс оттаивания наружного блока.



Индивидуальный режим осушения эффективно осушает комнату, без понижения температуры воздуха.



Благодаря функции автоматического вращения горизонтальных и вертикальных жалюзи, область распространения воздушного потока максимальна.



Функция «Глубокий сон». Кондиционер автоматически увеличит (в режиме обогрева) или уменьшит (в режиме охлаждения) температуру на 1°C в час (в первые 2 часа), а через 5 часов выключится. Функция «Глубокий сон» помогает поддерживать наиболее комфортную температуру и экономит электроэнергию.

R32

Новый хладагент R32 обладает более высокой эффективностью и заботится об окружающей среде.



Инновационное покрытие теплообменника «Gold Fin» обладает повышенной коррозионной стойкостью, значительно увеличивая срок службы прибора.

# Бытовые кондиционеры

Линейка бытовых кондиционеров AUX - это предмет особой гордости для нашего завода. Данная серия является результатом тесной работы инженеров, дизайнеров и маркетологов, которые постарались воплотить свои самые прогрессивные идеи, удачные творческие находки и результаты скрупулёзных исследований. В широком модельном ряду бытовых кондиционеров AUX каждый сможет найти для себя идеальное решение.

On-off	Модель	07	09	12	18	24	30	36	
		Производительность (охлаждение), кВт							
		2,2	2,7	3,5	5,3	7,0	7,9	10,4	
	Series Prime On-Off	●	●	●	●	●			стр. 22
	Series Fj On-Off	●	●	●	●	●			стр. 24
<b>NEW!</b> 	Series Legend On-Off	●	●	●					стр. 26
	Smart On-Off LK700	●	●	●	●	●	●	●	стр. 28
	Series D On-Off	●	●	●	●	●			стр. 30
<b>Inverter</b>									
	Series J Progressive Inverter		●	●	●	●			стр. 32
<b>NEW!</b> 	Series J Black Progressive Inverter		●						стр. 34
	Series D Inverter	●	●	●	●	●			стр. 36
	Smart Inverter LK700	●	●	●	●	●			стр. 38
	Series Kids Inverter		●						стр. 40

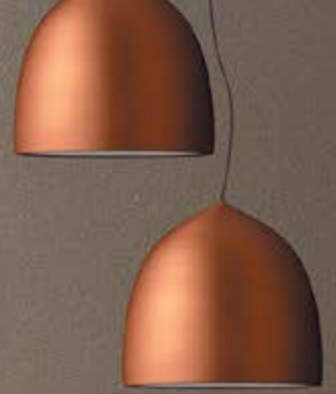

# Legend Series

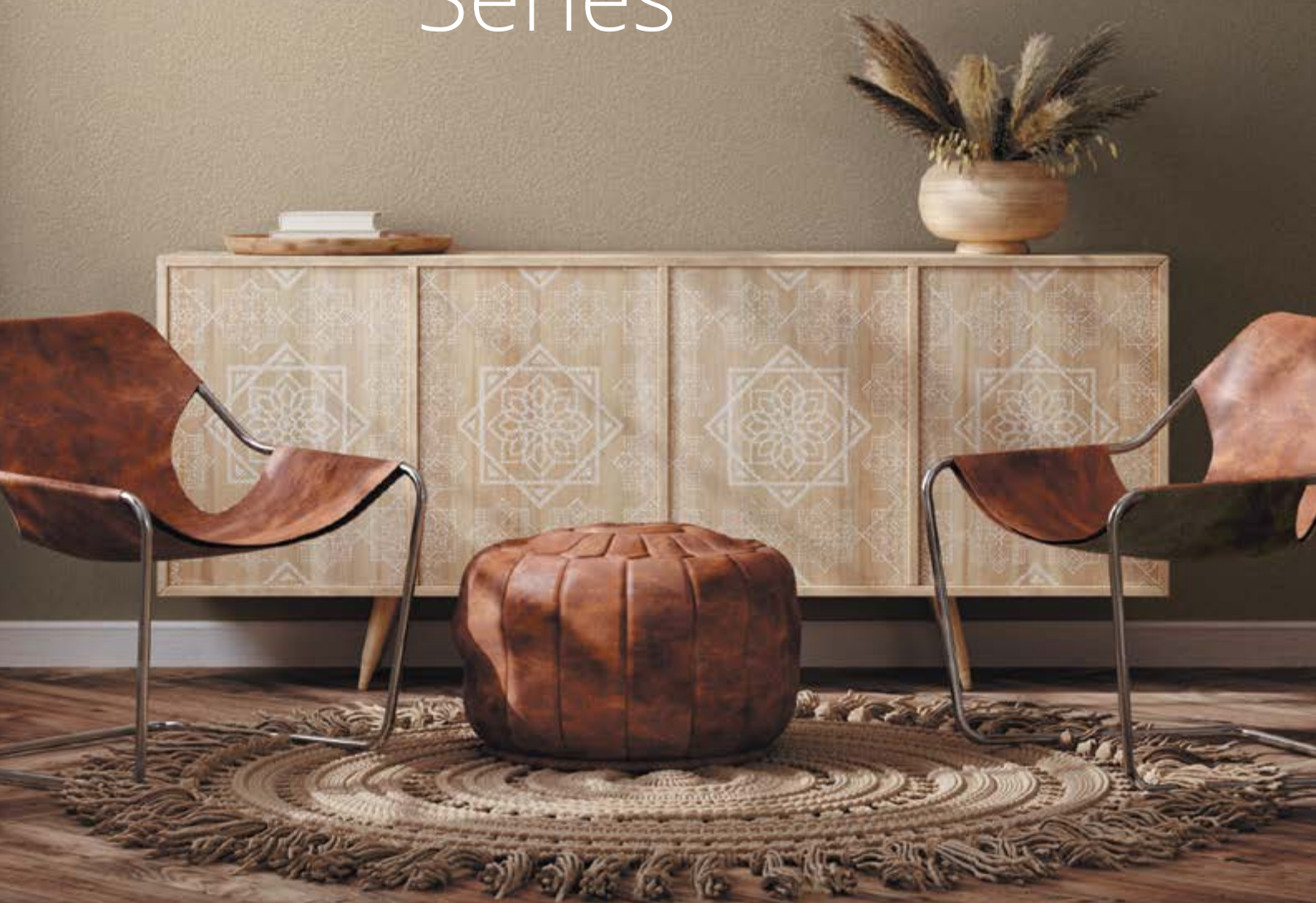

# Бытовые традиционные сплит-системы. Серия FP On-Off

## WiFi

Удалённое управление (опция)

## MIR

Исчезающий дисплей «Мираж»

## -30°C

Охлаждение при -30°C, (с зимним комплектом)

## A

Энерго-эффективность

## St

Работа в широком диапазоне напряжения



Белый

## ☆ Преимущества

- Высококачественные марки пластика;
- Мотор вентилятора с пониженным уровнем шума;
- Высокая энергоэффективность в классе не инверторных систем;
- Режим сна. Приносит пользу для здоровья и предотвращает нерациональный расход электроэнергии в ночное время.



В комплекте

## 📄 Функциональность и комфорт

Серия кондиционеров Prime - новинка сезона 2019 года. В производстве кондиционеров используются только высококачественные марки пластика, обладающие низкими показателями усадки, высокой прочностью, а так же высокими показателями стойкости цвета и формы. Кондиционеры оснащаются только надёжным и качественным оборудованием: компрессором нового поколения, от ведущего мирового производителя – завода GMCC, и мотором вентилятора с пониженным уровнем шума.

Режимы работы: охлаждение, обогрев, осушение, вентиляция, авторестарт, противогрибковая функция, авторазморозка, самоочистка, самодиагностика 360°, пять режимов работы вентилятора, глубокий сон, таймер, iFeel, дисплей «Мираж», идентификация кода неисправности, вывод дренажа в две стороны, антикоррозийное покрытие Blue Fin, выключение дисплея с пульта ДУ, компрессор GMCC, wi-fi (опция). Гарантия 3 года.

## 🔧 Опции

IFD фильтр

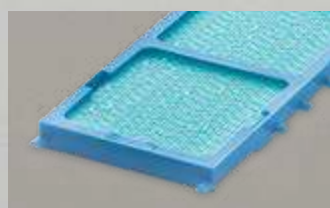

Фильтр с ионами серебра

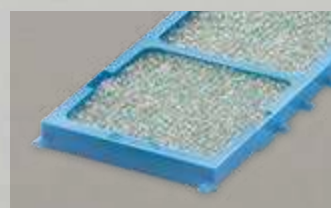

Фильтр с витамином С

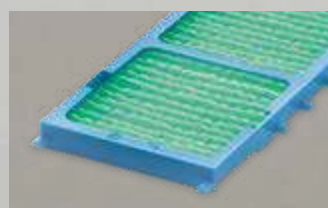

Блок управления по Wi-Fi



Дополнительно:

- Зимний комплект;
- Угольный фильтр;

- Антибактериальный фильтр.



## Техническая информация

Серия Prime R410A 220-240В 50Гц

Внутренний блок		ASW-H07A4 /FP-R1	ASW-H09A4 /FP-R1	ASW-H12A4 /FP-R1	ASW-H18A4 /FP-R1	ASW-H24A4 /FP-R1
Наружный блок		AS-H07A4 /FP-R1	AS-H09A4 /FP-R1	AS-H12A4 /FP-R1	AS-H18A4 /FP-R1	AS-H24A4 /FP-R1
Производительность (охлаждение/обогрев)	кВт	2,1/2,2	2,65/2,7	3,55/3,65	5,3/5,45	7,0/7,1
Потребляемая мощность (охлаждение/обогрев)	кВт	0,65/0,61	0,825/0,748	1,106/1,011	1,656/1,509	2,325/2,211
Рабочий ток (охлаждение/обогрев)	А	2,82/2,65	3,58/3,25	4,8/4,39	7,2/6,56	10,1/9,6
Энергоэффективность (EER/COP)		3,23/3,61	3,21/3,61	3,21/3,61	3,2/3,61	3,01/3,21
Расход воздуха	м³/час	420	450	550	800	1050
Уровень шума (внутренний/наружный)	дБ (А)	24-27-29-33/48	24-27-30-33/50	27-30-33-36/52	29-32-35-38/54	31-34-37-40/55
Размеры внутреннего блока (Ш×В×Г)	мм	690×283×199	690×283×199	750×285×200	900×310×225	900×310×225
Размеры наружного блока (Ш×В×Г)	мм	665×420×280	665×420×280	710×500×240	795×525×290	825×655×310
Вес нетто (внутренний/наружный блок)	кг	8/20	8,5/21	9/25	11/37	12/46
Диаметр труб (жидкость/газ)	мм	6,35/9,52	6,35/9,52	6,35/9,52	6,35/12,7	6,35/12,7
Максимальная длина трасс	м	15	15	15	20	20
Максимальный перепад высот	м	5	5	10	10	10
Диапазон рабочих температур (охл./обогрев)	°С	18~43/(-7)~24	18~43/(-7)~24	18~43/(-7)~24	18~43/(-7)~24	18~43/(-7)~24

## Серия Prime On-Off

Внутренние блоки

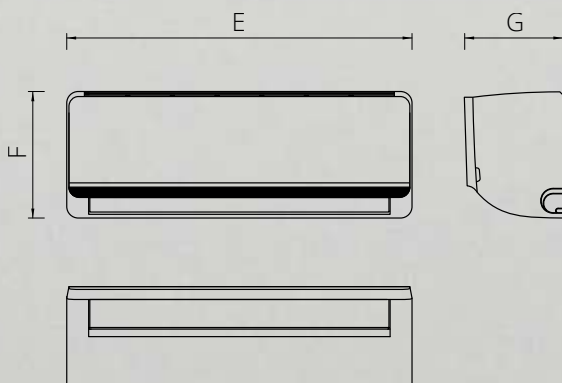

Модель	Е, мм	Г, мм	диам. труб (жидк.), мм	диам. труб (газ) (дрен.), мм	Вес, кг	max L, м	ΔН, м
ASW-H07A4/FP-R1	690	199	6,35	9,52 DN16	8,0	15	5
ASW-H09A4/FP-R1	690	199	6,35	9,52 DN16	8,5	15	5
ASW-H12A4/FP-R1	750	200	6,35	9,52 DN16	9,0	15	10
ASW-H18A4/FP-R1	900	225	6,35	12,7 DN16	11,0	20	10
ASW-H24A4/FP-R1	900	225	6,35	12,7 DN16	12,0	20	10

Модель	A	B	C	D	E	H	Вес, кг
AS-H07A4/FP-R1	665+15+50	310	275	430	280	420	20,0
AS-H09A4/FP-R1	665+15+50	310	275	430	280	420	21,0
AS-H12A4/FP-R1	670+50	294	260	500	260	505	25,0
AS-H18A4/FP-R1	800+15+50	354	305	545	315	545	37,0
AS-H24A4/FP-R1	800+50	360	320	540	335	690	46,0

Наружные блоки



Схема подключения Prime series On-Off (07/09/12/18)



Схема подключения Prime series On-Off (24)

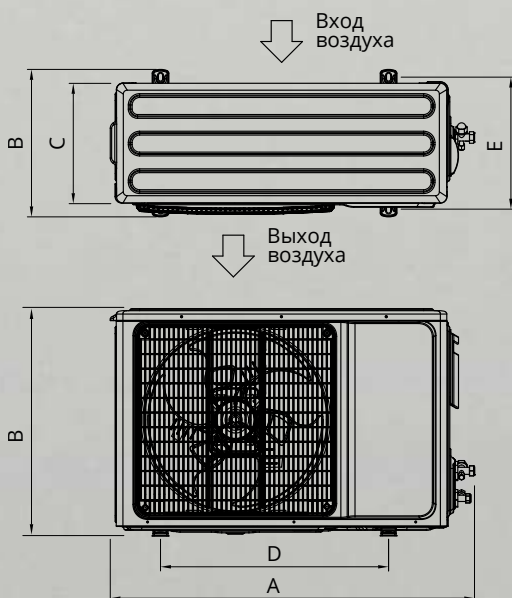

# Бытовые традиционные сплит-системы. Серия FJ On-Off

## WiFi

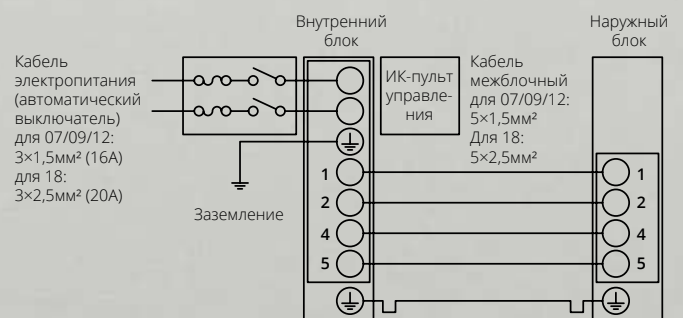
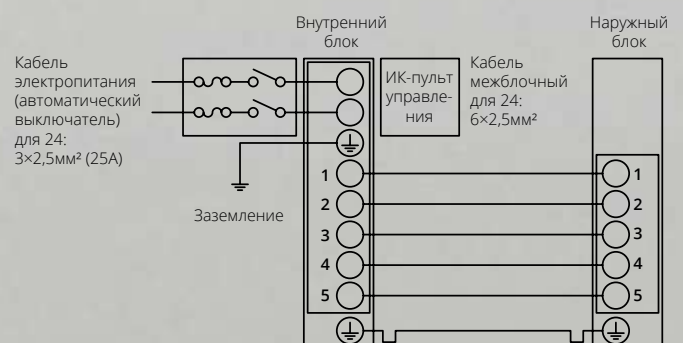
Удалённое управление (опция)

## iFeel

Функция контроля климата

## -30°C

Охлаждение при -30°C, (с зимним комплектом)

## A

Энерго-эффективность

## St

Работа в широком диапазоне напряжения



Серебристый



Чёрный

## ☆ Преимущества

- Высококачественные марки пластика;
- Модернизированный мотор внутреннего блока оснащён специальными бесшумными подшипниками;
- Высокая энергоэффективность в классе не инверторных систем;
- Современный дизайн.



В комплекте

## ✍ Совершенство формы

Серия кондиционеров FJ разработана в минималистичном стиле, в соответствии с современными тенденциями в промышленном дизайне. Такой стиль в дизайне предъявляет высокие требования к качеству материалов и лакокрасочных покрытий. Мы не удешевляем комплектующие, используем только оригинальные заводские детали. Серия FJ оснащается только надёжным и качественным оборудованием: компрессором нового поколения, от ведущего мирового производителя – завода GMCC и мотором вентилятора с пониженным уровнем шума.

Режимы работы: охлаждение, обогрев, осушение, вентиляция, авторестарт, противогрибковая функция, авторазморозка, самоочистка, самодиагностика 360°, пять режимов работы вентилятора, глубокий сон, таймер, iFeel, идентификация кода неисправности, вывод дренажа в две стороны, антикоррозийное покрытие Blue Fin, выключение дисплея с пульта ДУ, компрессор GMCC, wi-fi (опция). Гарантия 3 года.

## ⚙ Опции

Антибактериальный фильтр



Угольный фильтр



Фильтр с ионами серебра

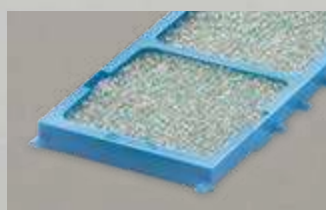

Блок управления по Wi-Fi



Дополнительно: - Зимний комплект; - IFD фильтр.  
- Фильтр с витамином C;

## Техническая информация

Серия FJ R410A 220-240В 50Гц

Внутренний блок		ASW-H07B4 /FJ-B(S)R1	ASW-H09B4 /FJ-B(S)R1	ASW-H12B4 /FJ-B(S)R1	ASW-H18B4 /FJ-B(S)R1	ASW-H24B4 /FJ-B(S)R1
Наружный блок		AS-H07B4 /FJ-R1	AS-H09B4 /FJ-R1	AS-H12B4 /FJ-R1	AS-H18B4 /FJ-R1	AS-H24B4 /FJ-R1
Производительность (охлаждение/обогрев)	кВт	2,1/2,2	2,65/2,7	3,55/3,65	5,3/5,45	7,0/7,1
Потребляемая мощность (охлаждение/обогрев)	кВт	0,65/0,61	0,82/0,74	1,1/1,01	1,65/1,5	2,33/2,21
Рабочий ток (охлаждение/обогрев)	А	2,82/2,65	3,58/3,25	4,8/4,39	7,2/6,56	10,1/9,6
Энергоэффективность (EER/COP)		3,23/3,61	3,21/3,61	3,21/3,61	3,2/3,61	3,01/3,21
Расход воздуха	м³/час	420	450	550	800	1050
Уровень шума (внутренний/наружный)	дБ (А)	24-27-29-33/48	24-27-30-33/50	27-30-33-36/52	29-32-35-38/54	31-34-37-40/55
Размеры внутреннего блока (Ш×В×Г)	мм	690×283×199	690×283×199	750×285×200	900×310×225	900×310×225
Размеры наружного блока (Ш×В×Г)	мм	665×420×280	665×420×280	710×500×240	795×525×290	825×655×310
Вес нетто (внутренний/наружный блок)	кг	8/20	8,5/21	9/25	11/37	12/46
Диаметр труб (жидкость/газ)	мм	6,35/9,52	6,35/9,52	6,35/9,52	6,35/12,7	6,35/12,7
Максимальная длина трасс	м	15	15	15	20	20
Максимальный перепад высот	м	5	5	10	10	10
Диапазон рабочих температур (охлажд./обогрев)	°С	18~43/(-7)~24	18~43/(-7)~24	18~43/(-7)~24	18~43/(-7)~24	18~43/(-7)~24

## Серия FJ On-Off

### Внутренние блоки

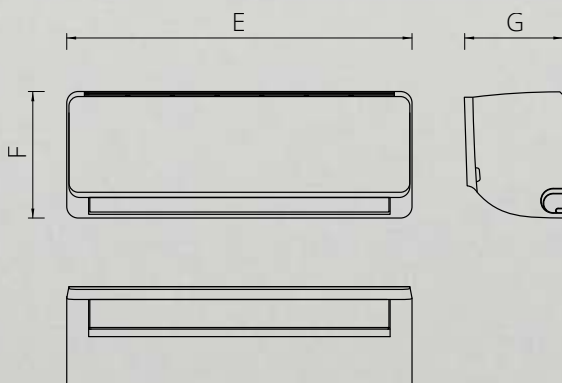

Модель	Е, мм	Г, мм	диам. труб (жидк.), мм	диам. труб (газ), мм	диам. труб (дрен.), мм	Вес, кг	max L, м	ΔН, м	
ASW-H07B4/FJ-B(S)R1	690	283	199	6,35	9,52	DN16	8,0	15	5
ASW-H09B4/FJ-B(S)R1	690	283	199	6,35	9,52	DN16	8,5	15	5
ASW-H12B4/FJ-B(S)R1	750	285	200	6,35	9,52	DN16	9,0	15	10
ASW-H18B4/FJ-B(S)R1	900	310	225	6,35	12,7	DN16	11,0	20	10
ASW-H24B4/FJ-B(S)R1	900	310	225	6,35	12,7	DN16	12,0	20	10

Модель	A	B	C	D	E	H	Вес, кг
AS-H07B4/FJ-R1	665+15+50	310	275	430	280	420	20,0
AS-H09B4/FJ-R1	665+15+50	310	275	430	280	420	21,0
AS-H12B4/FJ-R1	670+50	294	260	500	260	505	25,0
AS-H18B4/FJ-R1	800+15+50	354	305	545	315	545	37,0
AS-H24B4/FJ-R1	800+50	360	320	540	335	690	46,0

### Наружные блоки

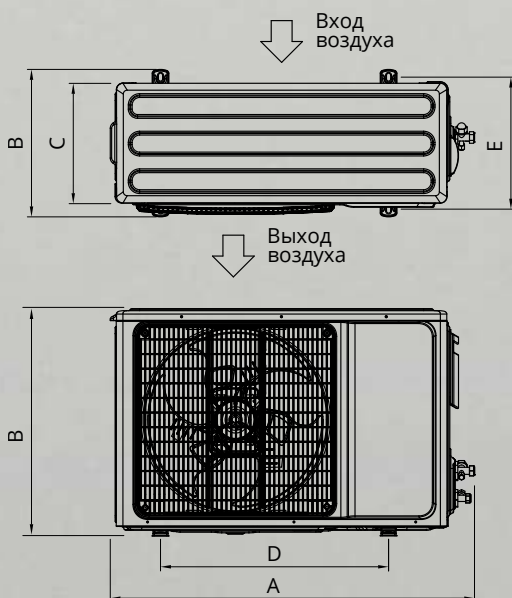

### Схема подключения FJ series On-Off (07/09/12/18)

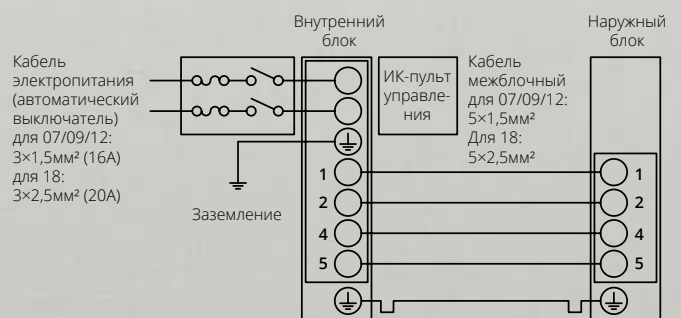

### Схема подключения FJ series On-Off (24)

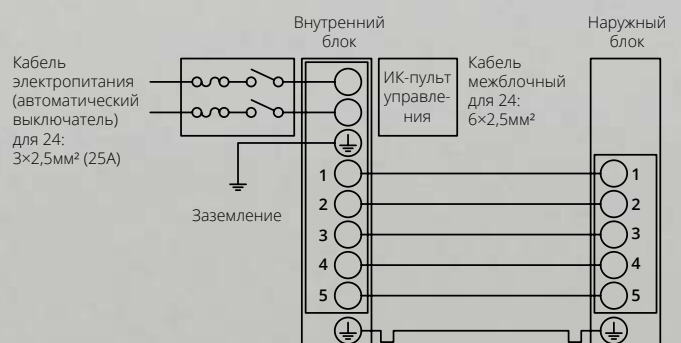

# Бытовые традиционные сплит-системы. Серия Legend On-Off

## WiFi

Удалённое управление (опция)

## -30°C

Охлаждение при -30°C, (с зимним комплектом)

## A

Энерго-эффективность

## St

Работа в широком диапазоне напряжения

## Bio

Биофильтр в комплекте



Белый

## ☆ Преимущества

- Улучшенная шумоизоляция внешнего блока;
- Минималистичный дизайн корпуса;
- Уровень шума 24 Дб;
- Управление с помощью Wi-Fi (опция);
- Биофильтр в комплекте.



В комплекте

## 📄 Функциональность и комфорт

Вдохновившись успехами кондиционеров серии LK700, инженеры AUX решили взять проверенную временем «L»-базу, одев её в модный минималистичный корпус. Надежный компрессор GMCC, высочайшая энергоэффективность A-класса, защита от перепада напряжения сети, все то, за что так любили прежний кондиционер профессиональные монтажники, сохранилось в новой серии «Legend», а новый дизайн без проблем впишется в самый изысканный интерьер.

Режимы работы: охлаждение, обогрев, осушение, вентиляция, авторестарт, противогрибковая функция, пять режимов работы вентилятора, авторазморозка, самоочистка, самодиагностика 360°, глубокий сон, таймер, iFeel, идентификация кода неисправности, вывод дренажа в две стороны, антикоррозийное покрытие Blue Fin, работа в широком диапазоне напряжения, выкл. дисплея с пульта ДУ, компрессор GMCC, wi-fi (опция).

## ⚙️ Опции

Возможно расширение функционала кондиционера при помощи дополнительных опций.

Антиформальдегидный фильтр

Фильтр с витамином С

Угольный фильтр

Блок управления по Wi-Fi

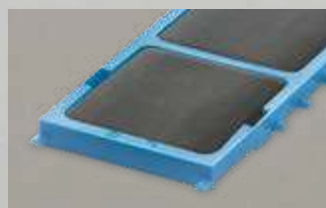
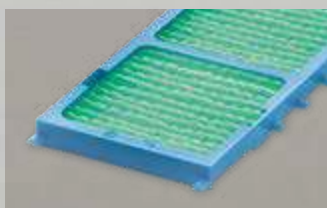

Дополнительно:

- Зимний комплект;

- Антибактериальный фильтр;

- Фильтр с ионами серебра;

- IFD фильтр.

## Техническая информация

Серия Legend On/Off R410A 220-240В 50Гц

Внутренний блок		ASW-H07C4 /LK-700R1	ASW-H09C4 /LK-700R1	ASW-H12C4 /LK-700R1
Наружный блок		AS-H07C4 /LK-700R1	AS-H09C4 /LK-700R1	AS-H12C4 /LK-700R1
Производ-ть (охл./обогрев)	кВт	2,1/2,2	2,7/2,8	3,55/3,65
Потреб. мощность (охл./обогр.)	кВт	0,65/0,61	0,84/0,77	1,1/1,01
Рабочий ток (охл./обогр.)	А	2,82/2,65	3,66/3,37	4,8/4,39
Энергоэфф-ть (EER/COP)		3,23/3,61	3,21/3,61	3,21/3,61
Расход воздуха	м³/час	420	450	560
Уровень шума (внутр./нар.)	дБ (А)	24-27-29-33/48	24-27-30-33/50	27-30-33-36/52
Размеры внутр. блока (Ш×В×Г)	мм	700×285×188	700×285×188	800×300×197
Размеры нар. блока (Ш×В×Г)	мм	663×421×254	660×500×240	660×500×240
Вес нетто (внутр./наружный)	кг	8/21,5	8,5/25	10/25
Диаметр труб (жидкость/газ)	мм	6,35/9,52	6,35/9,52	6,35/9,52
Максимальная длина трасс	м	15	15	15
Макс. перепад высот	м	5	5	10
Диап. раб. темп. (охл./обогр.)	°С	18-43/-7-24	18-43/-7-24	18-43/-7-24

## Серия Legend On-Off

Внутренние блоки

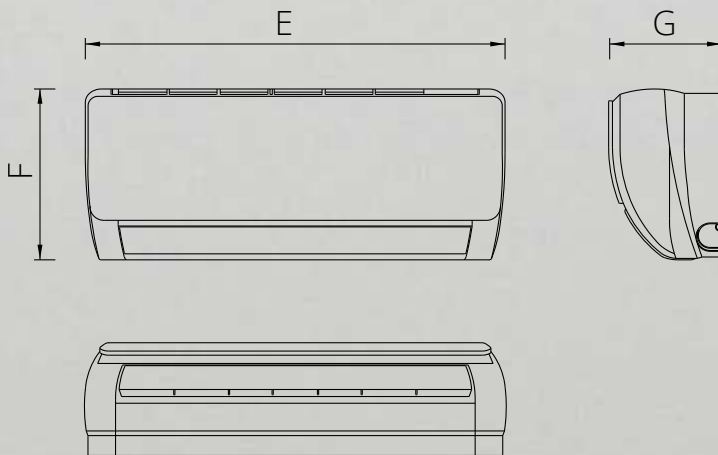

Наружные блоки

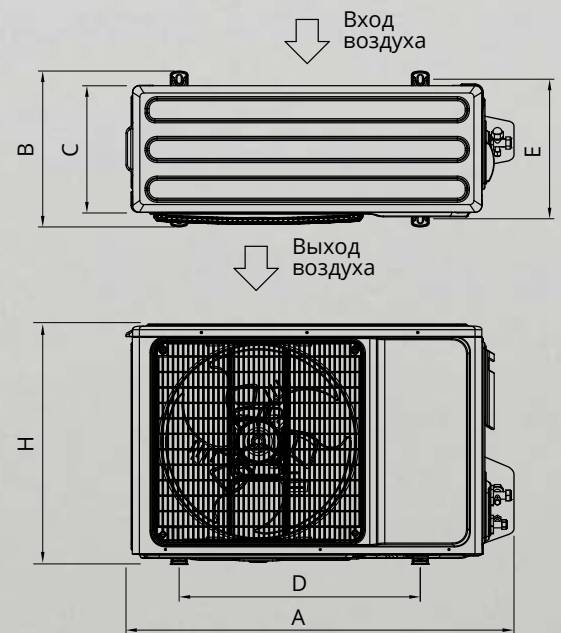

Габаритные размеры

Модель	E, мм	F, мм	G, мм	диам. труб (жидк.)	диам. труб (газ) (дрен.)	диам. труб (газ) (дрен.)	Вес, кг	max L, м	ΔH, м
ASW-H07C4/LK-700R1	700	285	188	6,35	9,52	DN16	8,0	15	5
ASW-H09C4/LK-700R1	700	285	188	6,35	9,52	DN16	8,5	15	5
ASW-H12C4/LK-700R1	800	300	197	6,35	9,52	DN16	10,0	15	10

Модель	A	B	C	D	E	H	Вес, кг
AS-H07C4/LK700R1	665+60	310	275	430	280	425	21,5
AS-H09C4/LK700R1	670+60	300	270	500	260	500	25,0
AS-H12C4/LK700R1	670+60	300	270	500	260	500	25,0

Схема подключения Legend On-Off (07/09/12)

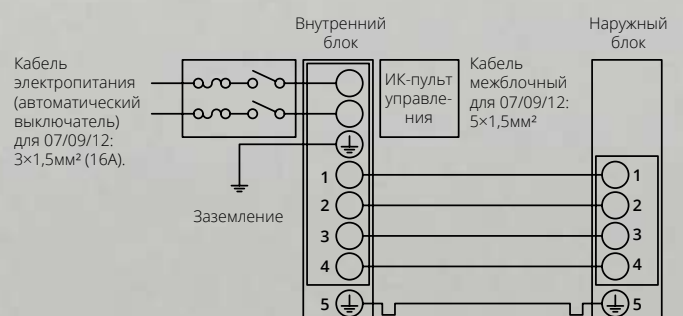

# Бытовые традиционные сплит-системы. Серия Smart LK700 On-Off

## WiFi

Удалённое управление (опция)

## 5

Лет гарантии

## -30°C

Охлаждение при -30°C, (с зимним комплектом)

## A

Энерго-эффективность

## 4D

Воздушный поток



Белый

## ☆ Преимущества

- Дополнительная шумоизоляция внешнего блока;
- Защитная крышка вентилялей;
- Благодаря электронным приводам вертикальных и горизонтальной жалюзи, возможно управлять воздушным потоком во всех направлениях, не вставая с дивана.



В комплекте

## 📄 Функциональность и комфорт

Благодаря инновационным технологиям, кондиционерам AUX стали доступны одни из самых высоких показателей энергоэффективности в классе не инверторных систем кондиционирования, что выгодно выделяет продукцию AUX на фоне конкурентов. К решению проблемы снижения шума был применен комплексный подход, поэтому модернизации были подвергнуты и внешние, и внутренние блоки.

Режимы работы: охлаждение, обогрев, осушение, вентиляция, авторестарт, противогрибковая функция, пять режимов работы вентилятора, авторазморозка, самоочистка, самодиагностика 360°, глубокий сон, таймер, iFeel, идентификация кода неисправности, вывод дренажа в две стороны, антикоррозийное покрытие Blue Fin, 4D воздушный поток, работа в широком диапазоне напряжения, выкл. дисплея с пульта ДУ, компрессор GMCC, wi-fi (опция).

## ⚙️ Опции

Возможно расширение функционала кондиционера при помощи дополнительных опций.

Антиформальдегидный фильтр

Фильтр с витамином С

Угольный фильтр

Блок управления по Wi-Fi

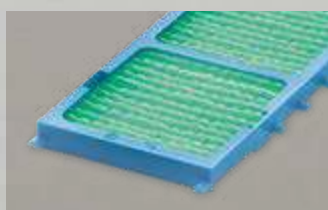

Дополнительно:

- Зимний комплект;

- Антибактериальный фильтр;

- Фильтр с ионами серебра;

- IFD фильтр.

## Техническая информация

Серия Smart On/Off LK700 R410A 220-240В 50Гц

Внутренний блок		ASW-H07B4 /LK-700R1	ASW-H09B4 /LK-700R1	ASW-H12B4 /LK-700R1	ASW-H18B4 /LK-700R1	ASW-H24B4 /LK-700R1	ASW-H30B4 /LK-700R1	ASW-H36B4 /LK-700R1
Наружный блок		AS-H07B4 /LK-700R1	AS-H09B4 /LK-700R1	AS-H12B4 /LK-700R1	AS-H18B4 /LK-700R1	AS-H24B4 /LK-700R1	AS-H30B4 /LK-700R1	AS-H36B4 /LK-700R1
Производ-ть (охл./обогрев)	кВт	2,1/2,2	2,7/2,8	3,55/3,65	5,3/5,45	7,0/7,2	7,6/7,9	10,24/10,4
Потреб. мощность (охл./обогр.)	кВт	0,65/0,61	0,84/0,77	1,1/1,01	1,65/1,50	2,32/2,24	2,6/2,36	3,45/3,19
Рабочий ток (охл./обогр.)	А	2,82/2,65	3,66/3,37	4,8/4,39	7,2/6,56	10,1/9,75	11,4/10,3	15,3/14,1
Энергоэф-ть (EER/COP)		3,23/3,61	3,21/3,61	3,21/3,61	3,2/3,61	3,01/3,21	2,9/3,34	2,96/3,26
Расход воздуха	м³/час	420	450	560	850	1050	1200	1200
Уровень шума (внутр./нар.)	дБ (А)	24-27-29-33/48	24-27-30-33/50	27-30-33-36/52	29-32-35-38/54	31-34-37-40/55	34-36-39-43/58	37-39-41-45/58
Размеры внутр. блока (Ш×В×Г)	мм	700×285×188	700×285×188	800×300×197	850×300×198	970×315×235	1100×330×235	1100×330×235
Размеры нар. блока (Ш×В×Г)	мм	663×421×254	660×500×240	660×500×240	795×525×290	825×655×310	825×655×310	900×700×350
Вес нетто (внутр./наружный)	кг	8/21,5	8,5/25	10/25	11/38	15/44	18/50	23/70
Диаметр труб (жидкость/газ)	мм	6,35/9,52	6,35/9,52	6,35/9,52	6,35/12,7	6,35/15,88	6,35/15,88	6,35/15,88
Максимальная длина трасс	м	15	15	15	20	20	20	20
Макс. перепад высот	м	5	5	10	10	10	10	10
Диап. раб. темп. (охл./обогр.)	°С	18-43/-7-24	18-43/-7-24	18-43/-7-24	18-43/-7-24	18-43/-7-24	18-43/-7-24	18-43/-7-24

## Серия LK700 Smart On-Off

Внутренние блоки

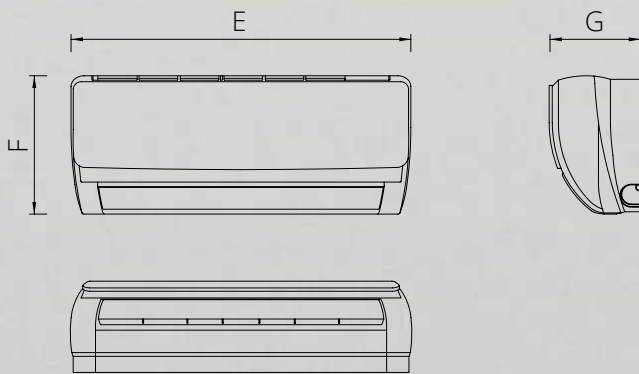

Наружные блоки

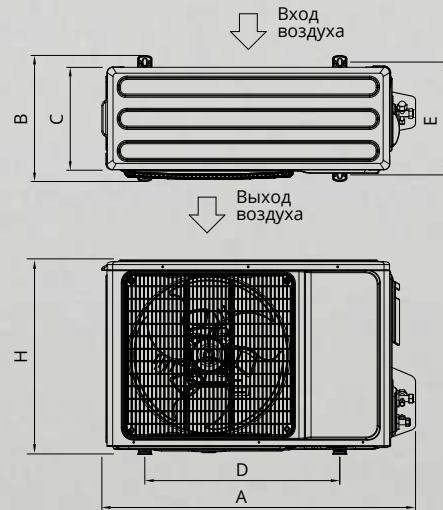

Модель	E, мм	F, мм	G, мм	диам. труб (жидк.)	диам. труб (газ)	диам. труб (дрен.)	Вес, кг	max L, м	ΔH, м	Модель	A	B	C	D	E	H	Вес, кг
ASW-H07B4/LK-700R1	700	285	188	6,35	9,52	DN16	8,0	15	5	AS-H07B4/LK700R1	665+60	310	275	430	280	425	21,5
ASW-H09B4/LK-700R1	700	285	188	6,35	9,52	DN16	8,5	15	5	AS-H09B4/LK700R1	670+60	300	270	500	260	500	25,0
ASW-H12B4/LK-700R1	800	300	197	6,35	9,52	DN16	10,0	15	10	AS-H12B4/LK700R1	670+60	300	270	500	260	500	25,0
ASW-H18B4/LK-700R1	850	300	198	6,35	12,7	DN16	11,0	20	10	AS-H18B4/LK700R1	805+15+70	360	310	545	315	545	38,0
ASW-H24B4/LK-700R1	970	315	235	6,35	15,88	DN16	15,0	20	10	AS-H24B4/LK700R1	810+72	360	325	540	325	690	44,0
ASW-H30B4/LK-700R1	1100	330	235	6,35	15,88	DN16	18,0	20	10	AS-H30B4/LK700R1	810+72	360	325	540	325	690	50,0
ASW-H36B4/LK-700R1	1100	330	235	6,35	15,88	DN16	23,0	20	10	AS-H36B4/LK700R1	-	-	-	630	350	-	70,0

Схема подключения Smart (LK700) On-Off (07/09/12/18)

Схема подключения Smart (LK700) On-Off (24/30/36)

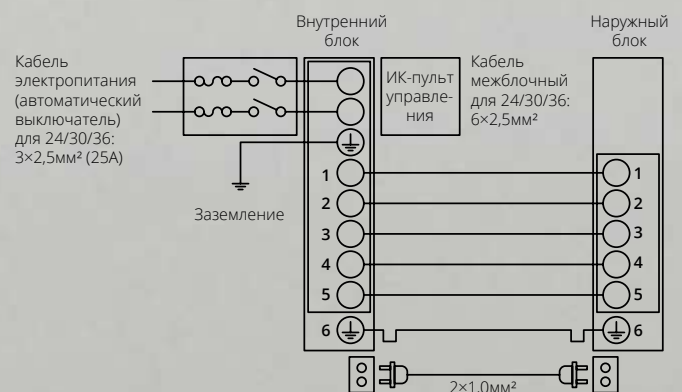
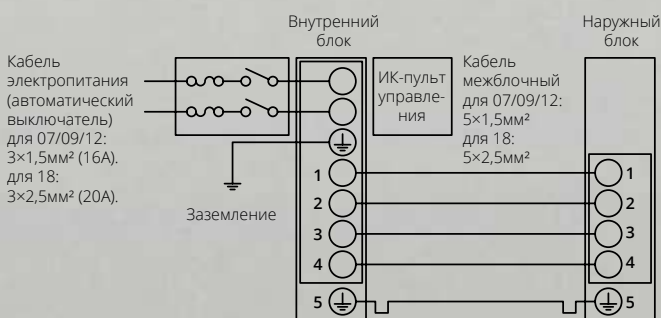

# Бытовые традиционные сплит-системы. Серия D On-Off

## WiFi

Удалённое управление (опция)

## Gold

Покрытие теплообменника «Gold fin»

## ION

Ионизация воздуха

## A

Энерго-эффективность

## 4D

Воздушный поток



Белый

## ☆ Преимущества

- Дополнительная шумоизоляция внешнего блока;
- Защита клапанов внешнего блока;
- Надёжное оборудование с расширенным функционалом;
- Выгодное соотношение цена-качество;
- Электропривод вертикальных и горизонтальной жалюзи (4D обдув).



В комплекте

## ✍ Функциональность и комфорт

Инженеры AUX сумели воплотить в изящном и привлекательном корпусе серии D большое количество новых перспективных разработок. Именно благодаря инновационным технологиям, кондиционерам AUX стали доступны одни из самых высоких показателей энергоэффективности в классе не инверторных систем кондиционирования. К решению проблемы снижения шума был применен комплексный подход, поэтому модернизации были подвергнуты и внешние, и внутренние блоки. Режимы работы: охлаждение, обогрев, осушение, вентиляция, авторестарт, противогрибковая функция, пять режимов работы вентилятора, авторазморозка, самоочистка, самодиагностика 360°, функция защиты при утечке фреона, глубокий сон, таймер, iFeel, дисплей «Мираж», идентификация кода неисправности, вывод дренажа в две стороны, антикоррозийное покрытие Gold Fin, 4D воздушный поток, функция ионизации, работа в широком диапазоне напряжения, выключение дисплея с пульта ДУ, компрессор GMCC, wi-fi (опция). Гарантия 3 года.

## 🔧 Опции

Фильтр с ионами серебра

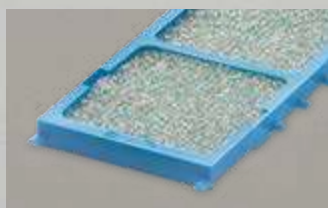

Фильтр с витамином С

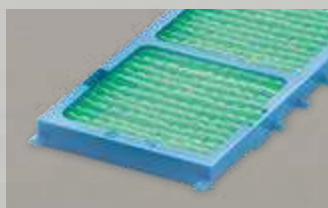

Антибактериальный фильтр



Угольный фильтр



Дополнительно: - Зимний комплект; - Ионизатор (в комплекте);  
- IFD фильтр; - Блок управления по Wi-Fi.



## Техническая информация

Серия D On/Off R410A 220-240В 50Гц

Внутренний блок		ASW-H07A4 /DE-R1	ASW-H09A4 /DE-R1	ASW-H12A4 /DE-R1	ASW-H18A4 /DE-R1	ASW-H24A4 /DE-R1
Наружный блок		AS-H07A4 /DE-R1	AS-H09A4 /DE-R1	AS-H12A4 /DE-R1	AS-H18A4 /DE-R1	AS-H24A4 /DE-R1
Производ-ть (охл./обогрев)	кВт	2,1/2,2	2,7/2,8	3,55/3,65	5,3/5,45	7,0/7,2
Потреб. мощность (охл./обогр.)	кВт	0,65/0,61	0,84/0,77	1,1/1,01	1,65/1,50	2,32/2,24
Рабочий ток (охл./обогр.)	А	2,82/2,65	3,66/3,37	4,8/4,39	7,2/6,56	10,1/9,75
Энергоэфф-ть (EER/COP)		3,23/3,61	3,21/3,61	3,21/3,61	3,2/3,61	3,01/3,21
Расход воздуха	м³/час	420	450	560	850	1050
Уровень шума (внутр./нар.)	дБ (А)	24-27-29-33/48	24-27-30-33/50	27-30-33-36/52	29-32-35-38/54	31-34-37-40/55
Размеры внутр. блока (Ш×В×Г)	мм	735×285×200	735×285×200	820×300×205	870×300×205	1005×310×245
Размеры нар. блока (Ш×В×Г)	мм	663×421×254	660×500×240	660×500×240	795×525×290	825×655×310
Вес нетто (внутр./наружный)	кг	8/21,5	8,5/25	10/25	11/38	15/44
Диаметр труб (жидкость/газ)	мм	6,35/9,52	6,35/9,52	6,35/9,52	6,35/12,7	6,35/15,88
Максимальная длина трасс	м	15	15	15	20	20
Макс. перепад высот	м	5	5	10	10	10
Диап. раб. темп. (охл./обогр.)	°С	18-43/-7-24	18-43/-7-24	18-43/-7-24	18-43/-7-24	18-43/-7-24

## Серия D On-Off

Внутренние блоки

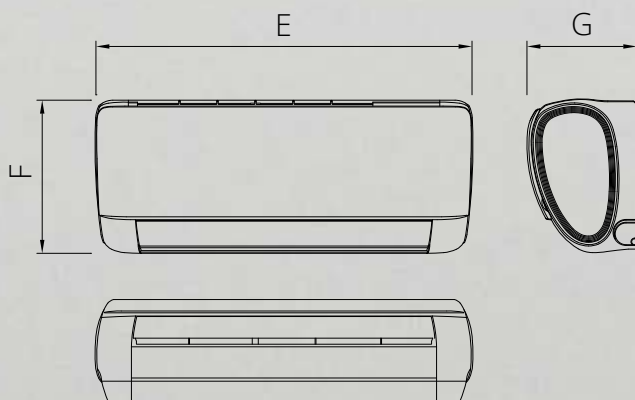

Наружные блоки

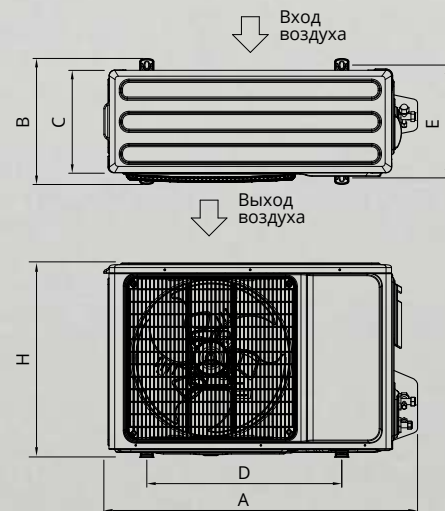

Модель	E, мм	F, мм	G, мм	диам. труб (жидк.)	диам. труб (газ)	диам. труб (дрен.)	Вес, кг	max L, м	ΔH, м	Модель	A	B	C	D	E	H	Вес, кг
ASW-H07A4/DE-R1	735	285	200	6,35	9,52	DN16	8,0	15	5	AS-H07A4/DE-R1	665+60	310	275	430	280	425	21,5
ASW-H09A4/DE-R1	735	285	200	6,35	9,52	DN16	8,5	15	5	AS-H09A4/DE-R1	670+60	300	270	500	260	500	25,0
ASW-H12A4/DE-R1	820	300	205	6,35	9,52	DN16	10,0	15	10	AS-H12A4/DE-R1	670+60	300	270	500	260	500	25,0
ASW-H18A4/DE-R1	870	300	205	6,35	12,7	DN16	11,0	20	10	AS-H18A4/DE-R1	805+15+70	360	310	545	315	545	38,0
ASW-H24A4/DE-R1	1005	310	245	6,35	15,88	DN16	15,0	20	10	AS-H24A4/DE-R1	810+72	360	325	540	325	690	44,0

Схема подключения D On-Off (07/09/12/18)



Схема подключения D On-Off (24)



# Бытовые инверторные сплит-системы. Серия J Progressive Inverter

WiFi

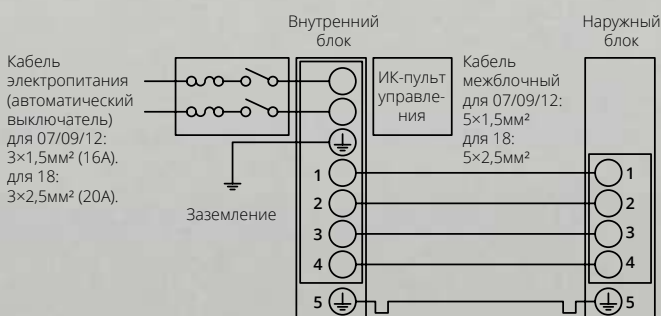
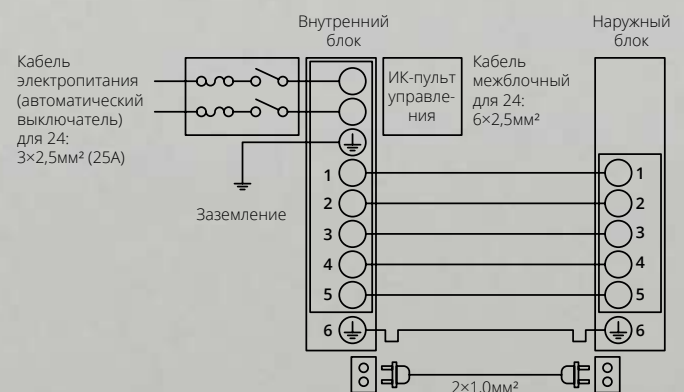
Удалённое управление  
(в комплекте)

R32

Фреон нового поколения

A<sup>++</sup>

Энерго-эффективность

4D

Воздушный поток

5

Лет гарантии

21<sub>дб</sub>

Низкий уровень шума



Белый

## ☆ Преимущества

- HAF фильтр в комплекте. PM 2.5 система очистки;
- Обогрев поддона наружного блока;
- Металлический противопожарный кожух платы управления;
- Фреон R32. Высокая энергоэффективность;
- Дополнительная шумоизоляция внешнего блока;
- Защитная крышка вентиляей;
- Пульт ДУ с подсветкой;
- Покрытие теплообменника «Gold Fin».



В комплекте

## 👍 Современный дизайн

Флагман бытовой линейки кондиционеров AUX от немецкой дизайн студии содержит множество передовых технологий в климатической технике. Инновационная система самоочистки «Self-cleaning Plus», в отличие от аналогичных решений, обеспечивает комплексную очистку как внутреннего, так и наружного блока. Новая инверторная технология «Progressive Inverter» позволяет кондиционеру при работе на минимальных оборотах потреблять всего 45 Ватт- это меньше, чем обычная электрическая лампочка.

Режимы работы: охлаждение, обогрев, осушение, вентиляция, авторестарт, противогрибковая функция, шесть режимов работы вентилятора, интеллектуальная разморозка, «Self-cleaning Plus», «Progressive Inverter», самодиагностика 360°, функция защиты при утечке фреона, режим глубокий сон, таймер, iFeel, дисплей «Мираж», идентификация кода неисправности, вывод дренажа в две стороны, антикоррозийное покрытие Gold Fin, 4D воздушный поток, расширенный диапазон рабочего напряжения (130-270V), выключение дисплея с пульта ДУ, компрессор GMCC, wi-fi (в комплекте).

## 🔧 Опции

Фильтр с витамином С

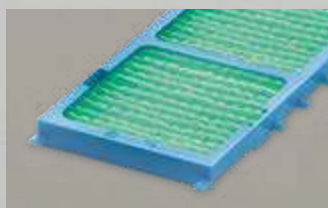

Фильтр с ионами серебра

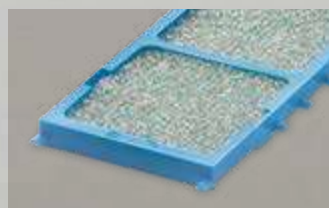

Угольный фильтр



Антибактериальный фильтр



## Техническая информация

Серия J R32 220-240В 50Гц

Внутренний блок		ASW-H09A4 /JD-R2DI	ASW-H12A4 /JD-R2DI	ASW-H18A4 /JD-R2DI	ASW-H24A4 /JD-R2DI
Наружный блок		AS-H09A4 /JD-R2DI	AS-H12A4 /JD-R2DI	AS-H18A4 /JD-R2DI	AS-H24A4 /JD-R2DI
Версия		v1	v1	—	—
Производительность (охлаждение)	кВт	2,6 (1,0-2,9)	3,5 (1,1-4,0)	5,3 (1,3-6,1)	7,0 (2,0-7,6)
Производительность (обогрев)	кВт	2,6 (0,69-3,0)	3,5 (1,1-4,0)	5,3 (1,4-6,1)	7,3 (2,5-8,0)
Потребляемая мощность (охл.)	кВт	0,8	1,09	1,64	2,19
Потребляемая мощность (обогрев)	кВт	0,75	0,97	1,49	1,96
Рабочий ток (охлаждение)	А	3,6	4,8	7,3	10,3
Рабочий ток (обогрев)	А	3,4	4,3	7,1	10,5
Энергоэффективность (SEER/SCOP)		6,1/4,0	6,1/4,0	6,1/4,0	6,1/4,0
Расход воздуха	м³/час	570/480/415/325	570/480/415/325	900/760/655/515	1250/1060/905/720
Уровень шума (внутр./наружный)	дБ (А)	21-30-34-39/50	21-30-34-39/50	29-35-40-45/54	31-36-41-45/62
Размеры внутр. блока (Ш×В×Г)	мм	792×292×201	792×292×201	940×316×224	1132×330×232
Размеры нар. блока (Ш×В×Г)	мм	720×540×260	720×540×260	800×545×315	890×670×320
Вес нетто (внутр./наружный блок)	кг	7,5/26	8/26	12/35	14/45
Диаметр труб (жидкость/газ)	мм	6,35/9,52	6,35/9,52	6,35/12,7	6,35/15,88
Максимальная длина трасс	м	15	15	20	20
Максимальный перепад высот	м	5	10	10	10
Диап. раб. темпер. (охлажд./обогр.)	°С	16-47/-20-24	16-47/-20-24	16-47/-20-24	16-47/-20-24

Примечания:

1. Вышеуказанные конструкционные решения и спецификации подлежат изменению без предварительного уведомления, вследствие усовершенствования продукта.
2. Информация об уровне шума отражает уровень в безэховой камере.

## Серия J Progressive Inverter

### Внутренние блоки

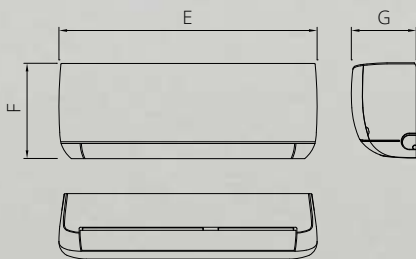

Модель	E, мм	F, мм	G, мм	диам. труб (жидк.)	диам. труб (газ)	диам. труб (дрен.)	Вес, кг	max L, м	ΔH, м
ASW-H09A4/JD-R2DI	792	292	201	6,35	9,52	DN16	7,5	15	5
ASW-H12A4/JD-R2DI	792	292	201	6,35	9,52	DN16	8,0	15	10
ASW-H18A4/JD-R2DI	940	316	224	6,35	12,7	DN16	12,0	20	10
ASW-H24A4/JD-R2DI	1132	330	232	6,35	12,7	DN16	14,0	20	10

Модель	A	B	C	D	E	H	Вес, кг
AS-H09A4/JD-R2DI	730+15+70	316	295	540	280	545	26,0
AS-H12A4/JD-R2DI	730+15+70	316	295	540	280	545	26,0
AS-H18A4/JD-R2DI	800+15+70	352	310	545	315	545	35,0
AS-H24A4/JD-R2DI	900+65	388	350	630	350	700	45,0

### Наружные блоки

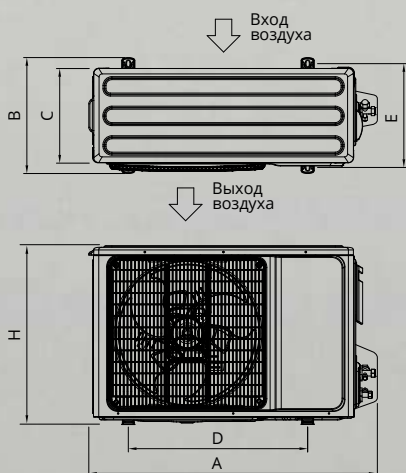

### Схема подключения серия J Inverter

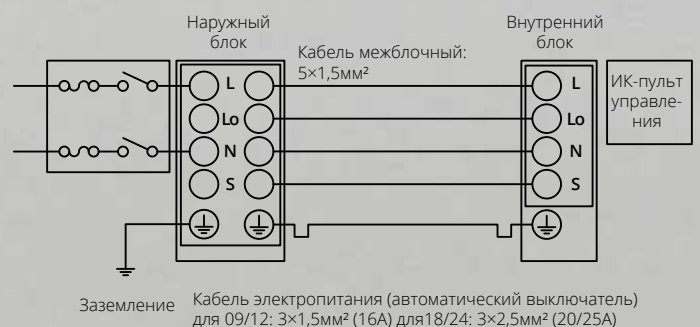

# Бытовые инверторные сплит-системы. Серия J Black Progressive Inverter

WiFi

Удалённое управление  
(в комплекте)

R32

Фреон нового поколения

A<sup>++</sup>

Энерго-эффективность

4D

Воздушный поток

5

Лет гарантии

21<sub>дб</sub>

Низкий уровень шума



Чёрный

## ☆ Преимущества

- HAF фильтр в комплекте. PM 2.5 система очистки;
- Обогрев поддона наружного блока;
- Металлический противопожарный кожух платы управления;
- Фреон R32. Высокая энергоэффективность;
- Дополнительная шумоизоляция внешнего блока;
- Защитная крышка вентиляей;
- Пульт ДУ с подсветкой;
- Покрытие теплообменника «Gold Fin».



В комплекте

## 👍 Современный дизайн

Новинка 2021 года от немецкой дизайн студии имеет эксклюзивный современный дизайн, содержит множество передовых технологий в климатической технике. Инновационная система самоочистки «Self-cleaning Plus», в отличие от аналогичных решений, обеспечивает комплексную очистку как внутреннего, так и наружного блока. Новая инверторная технология «Progressive Inverter» позволяет кондиционеру при работе на минимальных оборотах потреблять всего 45 Ватт- это меньше, чем обычная электрическая лампочка.

Режимы работы: охлаждение, обогрев, осушение, вентиляция, авторестарт, противогрибковая функция, шесть режимов работы вентилятора, интеллектуальная разморозка, «Self-cleaning Plus», «Progressive Inverter», самодиагностика 360°, функция защиты при утечке фреона, режим глубокий сон, таймер, iFeel, дисплей «Мираж», идентификация кода неисправности, вывод дренажа в две стороны, антикоррозийное покрытие Gold Fin, 4D воздушный поток, расширенный диапазон рабочего напряжения (130-270V), выключение дисплея с пульта ДУ, компрессор GMCC, wi-fi (в комплекте).

## 🔧 Опции

Фильтр с витамином С

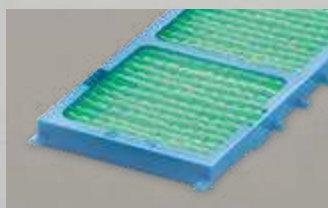

Фильтр с ионами серебра

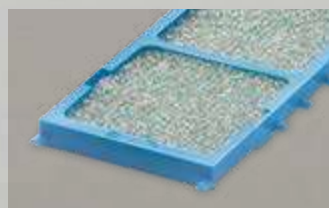

Угольный фильтр



Антибактериальный фильтр



## Техническая информация

Серия J Black R32 220-240В 50Гц

Внутренний блок			ASW-H09B4 /JD-R2DI
Наружный блок			AS-H09B4 /JD-R2DI
Производительность (охлаждение)	кВт		2,6 (1,0-2,9)
Производительность (обогрев)	кВт		2,6 (0,69-3,0)
Потребляемая мощность (охл.)	кВт		0,8
Потребляемая мощность (обогрев)	кВт		0,75
Рабочий ток (охлаждение)	А		3,6
Рабочий ток (обогрев)	А		3,4
Энергоэффективность (SEER/SCOP)			6,1/4,0
Расход воздуха	м³/час		570/480/415/325
Уровень шума (внутр./наружный)	дБ (А)		21-30-34-39/50
Размеры внутр. блока (Ш×В×Г)	мм		792×292×201
Размеры нар. блока (Ш×В×Г)	мм		720×540×260
Вес нетто (внутр./наружный блок)	кг		7,5/26
Диаметр труб (жидкость/газ)	мм		6,35/9,52
Максимальная длина трасс	м		15
Максимальный перепад высот	м		5
Диап. раб. темпер. (охлажд./обогр.)	°С		16-47/-20-24

Примечания:

1. Вышеуказанные конструкционные решения и спецификации подлежат изменению без предварительного уведомления, вследствие усовершенствования продукта.
2. Информация об уровне шума отражает уровень в безэховой камере.

## Серия J Black Progressive Inverter

### Внутренние блоки

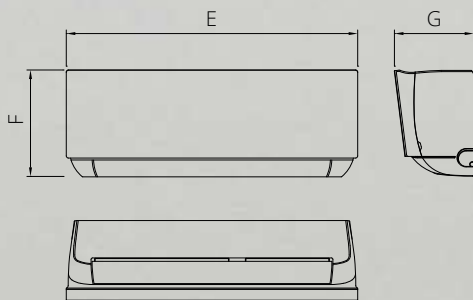

Модель	E, мм	F, мм	G, мм	диам. труб (жидк.)	диам. труб (газ)	диам. труб (дрен.)	Вес, кг	max L, м	ΔH, м
ASW-H09B4/JD-R2DI	805	295	220	6,35	9,52	DN16	7,5	15	5

Модель	A	B	C	D	E	H	Вес, кг
AS-H09B4/JD-R2DI	730+15+70	316	295	540	280	545	26,0

### Наружные блоки

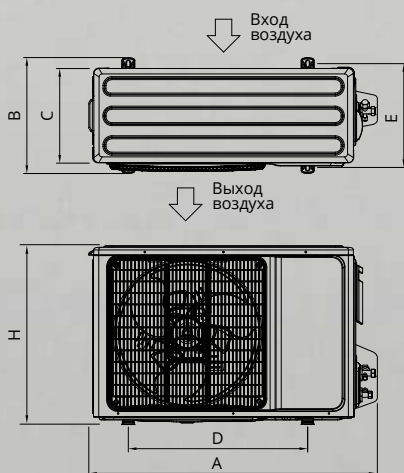

### Схема подключения серия J Black Progressive Inverter



# Бытовые инверторные сплит-системы. Серия D Smart Inverter

## WiFi

Удалённое управление (опция)

## Gold

Покрытие теплообменника «Gold fin»

## ION

Ионизация воздуха

## A

Энерго-эффективность

## 4D

Воздушный поток



Белый

## ☆ Преимущества

- Улучшенная шумоизоляция внешнего блока;
- Защитная крышка вентилялей;
- DC-инвертор, более экономичный, по сравнению с традиционными инверторами, имеет повышенную надёжность и пониженный уровень шума;
- Расширенный диапазон рабочего напряжения (130-270В).



В комплекте



## 👍 Совершенный дизайн

DC-инвертор, по сравнению с традиционными инверторами, более экономичен, имеет повышенную надёжность и пониженный уровень шума. Потребление электроэнергии в среднем на 15% ниже, чем у традиционного инвертора. К решению проблемы снижения шума был применен комплексный подход, поэтому модернизации были подвергнуты и внешние и внутренние блоки. Режимы работы: охлаждение, обогрев, осушение, вентиляция, авторестарт, противогрибковая функция, пять режимов работы вентилятора, самоочистка, DC-Inverter, самодиагностика 360°, функция защиты при утечке фреона, режим глубокий сон, таймер, iFeel, дисплей «Мираж», идентификация кода неисправности, вывод дренажа в две стороны, антикоррозийное покрытие Gold Fin, 4D воздушный поток, функция ионизации, расширенный диапазон рабочего напряжения (130-270В), выключение дисплея с пульта ДУ, компрессор GMCC, wi-fi (опция). Гарантия 3 года.

## 🔧 Опции

Фильтр с ионами серебра

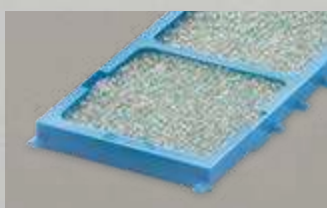

Антибактериальный фильтр



IFD фильтр

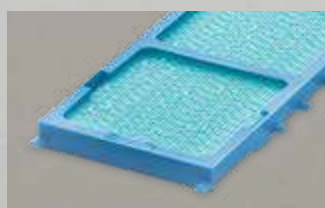

Ионизатор (в комплекте)



Дополнительно: - Угольный фильтр; - Фильтр с витамином С; - Блок управления по Wi-Fi.

## Техническая информация

Серия D Inverter R410A 220-240В 50Гц

Внутренний блок		ASW-H07A4 /DE-R1DI	ASW-H09A4 /DE-R1DI	ASW-H12A4 /DE-R1DI	ASW-H18A4 /DE-R1DI	ASW-H24A4 /DE-R1DI
Наружный блок		AS-H07A4 /DE-R1DI	AS-H09A4 /DE-R1DI	AS-H12A4 /DE-R1DI	AS-H18A4 /DE-R1DI	AS-H24A4 /DE-R1DI
Производительность (охлажд.)	кВт	2,2 (1,3-3,0)	2,7 (1,45-3,2)	3,3 (1,4-3,52)	5,0 (1,8-5,2)	6,7 (1,7-7,1)
Производительность (обогрев)	кВт	2,3 (1,35-3,3)	2,8 (1,4-3,3)	3,5 (1,1-3,75)	5,1 (1,8-5,3)	6,8 (1,4-7,1)
Потребляемая мощность (охл.)	кВт	0,685 (0,16-0,95)	0,82 (0,38-1,35)	1,03 (0,45-1,5)	1,548 (0,55-2,1)	2,07 (0,56-2,7)
Потребляемая мощность (обогр.)	кВт	0,637 (0,27-0,88)	0,776 (0,38-1,54)	0,97 (0,4-1,35)	1,41 (0,55-2,1)	1,88 (0,45-2,6)
Рабочий ток (охлаждение)	А	2,97 (0,9-4,3)	3,6 (1,5-5,9)	4,6 (2,0-7,5)	6,9 (2,2-10,2)	9,2 (3,0-11,8)
Рабочий ток (обогрев)	А	2,77 (1,6-3,9)	3,4 (1,7-6,7)	4,3 (1,6-7,0)	6,3 (2,2-10,2)	8,3 (2,1-11,3)
Энергоэффективность (EER/COP)		3,21/3,61	3,29/3,61	3,2/3,61	3,23/3,62	3,24/3,62
Расход воздуха	м³/час	460	460	480	880	1150
Уровень шума (внутр./наружный)	дБ (А)	24-27-29-33/48	24-27-29-33/50	24-27-29-33/52	29-32-35-38/54	31-34-37-40/55
Размеры внутр. блока (Ш×В×Г)	мм	735×285×200	735×285×200	820×300×205	870×300×205	1005×310×245
Размеры нар. блока (Ш×В×Г)	мм	710×500×240	710×500×240	720×515×255	802×535×298	802×535×298
Вес нетто (внутр./наружный блок)	кг	8/23	8/26	8,5/27,5	10,5/37	14/38
Диаметр труб (жидкость/газ)	мм	6,35/9,52	6,35/9,52	6,35/9,52	6,35/12,7	6,35/12,7
Максимальная длина трасс	м	15	15	15	20	20
Максимальный перепад высот	м	5	5	10	10	10
Диап. раб. темпер. (охлажд./обогр.)	°С	18-43/-15-24	18-43/-15-24	18-43/-15-24	18-43/-15-24	18-43/-15-24

## Серия D Inverter

### Внутренние блоки

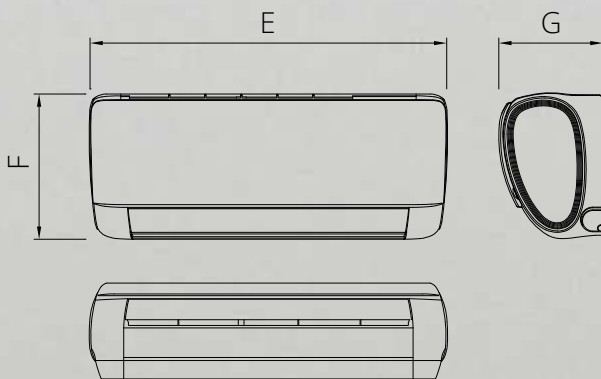

Модель	Е, мм	Г, мм	диам. труб (жидк.)	диам. труб (газ) (дрен.)	Вес, кг	max L, м	ΔН, м
ASW-H07A4/DE-R1DI	735	285	200	6,35 9,52 DN16	8,0	15	5
ASW-H09A4/DE-R1DI	735	285	200	6,35 9,52 DN16	8,0	15	5
ASW-H12A4/DE-R1DI	820	300	205	6,35 9,52 DN16	8,5	15	10
ASW-H18A4/DE-R1DI	870	300	205	6,35 12,7 DN16	10,5	20	10
ASW-H24A4/DE-R1DI	1005	310	245	6,35 12,7 DN16	14,0	20	10

Модель	A	B	C	D	E	H	Вес, кг
AS-H07A4/DE-R1DI	675+60	300	270	500	260	500	23,0
AS-H09A4/DE-R1DI	675+60	300	270	500	260	500	26,0
AS-H12A4/DE-R1DI	730+15+70	320	290	540	280	545	27,5
AS-H18A4/DE-R1DI	802+15+70	360	315	545	315	545	37,0
AS-H24A4/DE-R1DI	802+15+70	360	315	545	315	545	38,0

### Наружные блоки

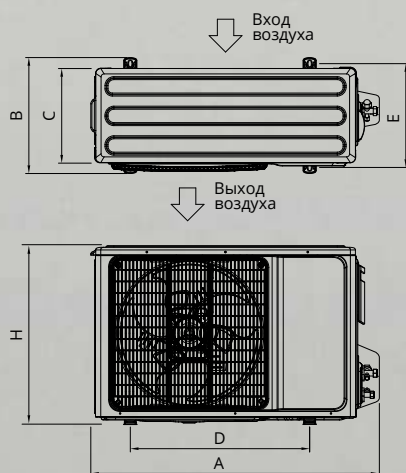

### Схема подключения D inverter

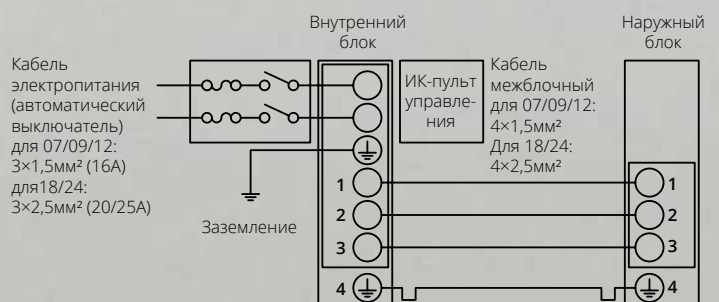

# Бытовые инверторные сплит-системы. Серия Smart Inverter LK700

## WiFi

Удалённое управление (опция)

## 5

Лет гарантии

## iFeel

Функция контроля климата

## A

Энерго-эффективность

## 4D

Воздушный поток



Белый

## ☆ Преимущества

- Улучшенная шумоизоляция внешнего блока;
- Защитная крышка вентиляторов;
- DC инвертор, более экономичный, по сравнению с традиционными инверторами, имеет повышенную надежность и пониженный уровень шума;
- Расширенный диапазон рабочего напряжения (130-270В);
- Электропривод вертикальных и горизонтальной жалюзи (4D воздушный поток).



В комплекте

## 👍 Совершенный дизайн

Годы исследований и разработок позволили инженерам AUX создать новое поколение мощных, стильных и функциональных сплит-систем на основе DC-инверторной технологии.

Режимы работы: охлаждение, обогрев, осушение, вентиляция, авторестарт, противогрибковая функция, пять режимов работы вентилятора, самоочистка, DC-Inverter, самодиагностика 360°, режим глубокий сон, таймер, iFeel, идентификация кода неисправности, вывод дренажа в две стороны, антикоррозийное покрытие Blue Fin, 4D воздушный поток, расширенный диапазон рабочего напряжения (130-270В), выключение дисплея с пульта ДУ, компрессор GMCC, wi-fi (опция). Гарантия 5 лет.

## 🔧 Опции

IFD фильтр

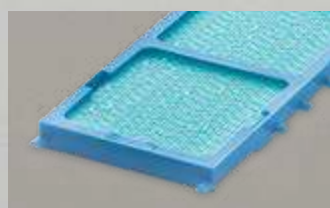

Фильтр с ионами серебра

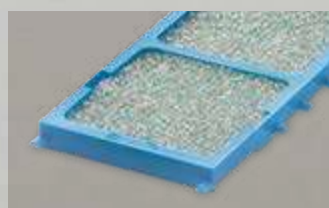

Угольный фильтр

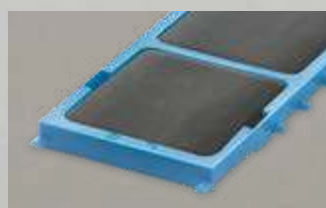

Блок управления по Wi-Fi



Дополнительно: - Антибактериальный фильтр; - Антиформальдегидный фильтр.  
- Фильтр с витамином С;



## Техническая информация

Серия Smart Inverter LK700 R410A 220-240В 50Гц

Внутренний блок		ASW-H07B4 /LK-700R1DI	ASW-H09B4 /LK-700R1DI	ASW-H12B4 /LK-700R1DI	ASW-H18B4 /LK-700R1DI	ASW-H24B4 /LK-700R1DI
Наружный блок		AS-H07B4 /LK-700R1DI	AS-H09B4 /LK-700R1DI	AS-H12B4 /LK-700R1DI	AS-H18B4 /LK-700R1DI	AS-H24B4 /LK-700R1DI
Производительность (охлажд.)	кВт	2,2 (1,3-3,0)	2,7 (1,45-3,2)	3,3 (1,4-3,52)	5,0 (1,8-5,2)	6,7 (1,7-7,1)
Производительность (обогрев)	кВт	2,3 (1,35-3,3)	2,8 (1,4-3,3)	3,5 (1,1-3,75)	5,1 (1,8-5,3)	6,8 (1,4-7,1)
Потребляемая мощность (охл.)	кВт	0,685 (0,16-0,95)	0,82 (0,38-1,35)	1,03 (0,45-1,5)	1,548 (0,55-2,1)	2,07 (0,56-2,7)
Потребляемая мощность (обогр.)	кВт	0,637 (0,27-0,88)	0,776 (0,38-1,54)	0,97 (0,4-1,35)	1,41 (0,55-2,1)	1,88 (0,45-2,6)
Рабочий ток (охлаждение)	А	2,97 (0,9-4,3)	3,6 (1,5-5,9)	4,6 (2,0-7,5)	6,9 (2,2-10,2)	9,2 (3,0-11,8)
Рабочий ток (обогрев)	А	2,77 (1,6-3,9)	3,4 (1,7-6,7)	4,3 (1,6-7,0)	6,3 (2,2-10,2)	8,3 (2,1-11,3)
Энергоэффективность (EER/COP)		3,21/3,61	3,29/3,61	3,2/3,61	3,23/3,62	3,24/3,62
Расход воздуха	м³/час	460	460	480	880	1150
Уровень шума (внутр./наружный)	дБ (А)	24-27-29-33/48	24-27-29-33/50	24-27-29-33/52	29-32-35-38/54	31-34-37-40/55
Размеры внутр. блока (Ш×В×Г)	мм	700×285×188	700×285×188	800×300×198	850×300×198	970×315×235
Размеры нар. блока (Ш×В×Г)	мм	710×500×240	710×500×240	720×515×255	802×535×298	802×535×298
Вес нетто (внутр./наружный блок)	кг	8/23	8/26	8,5/27,5	10,5/37	14/38
Диаметр труб (жидкость/газ)	мм	6,35/9,52	6,35/9,52	6,35/9,52	6,35/12,7	6,35/12,7
Максимальная длина трасс	м	15	15	15	20	20
Максимальный перепад высот	м	5	5	10	10	10
Диап. раб. темпер. (охлажд./обогр.)	°С	18-43/-15-24	18-43/-15-24	18-43/-15-24	18-43/-15-24	18-43/-15-24

## Серия LK700 Inverter

### Внутренние блоки

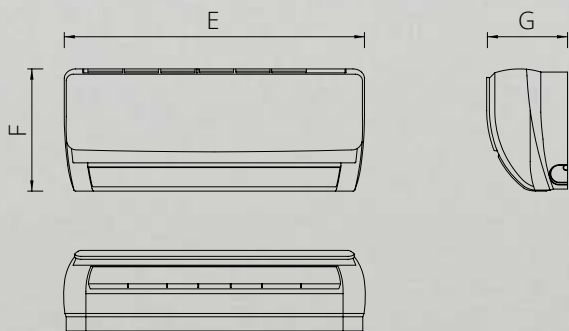

Модель	E, мм	F, мм	G, мм	диам. труб (жидк.), мм	диам. труб (газ) (дрен.), мм	диам. труб (дрен.), мм	Вес, кг	max L, м	ΔH, м
ASW-H07B4/LK-700R1DI	700	285	188	6,35	9,52	DN16	8,0	15	5
ASW-H09B4/LK-700R1DI	700	285	188	6,35	9,52	DN16	8,0	15	5
ASW-H12B4/LK-700R1DI	800	300	198	6,35	9,52	DN16	8,5	15	10
ASW-H18B4/LK-700R1DI	850	300	198	6,35	12,7	DN16	10,5	20	10
ASW-H24B4/LK-700R1DI	970	315	235	6,35	12,7	DN16	14,0	20	10

Модель	A	B	C	D	E	H	Вес, кг
AS-H07B4/LK700R1DI	675+60	300	270	500	260	500	23,0
AS-H09B4/LK700R1DI	675+60	300	270	500	260	500	26,0
AS-H12B4/LK700R1DI	730+15+70	320	290	540	280	545	27,5
AS-H18B4/LK700R1DI	802+15+70	360	315	545	315	545	37,0
AS-H24B4/LK700R1DI	802+15+70	360	315	545	315	545	38,0

### Наружные блоки

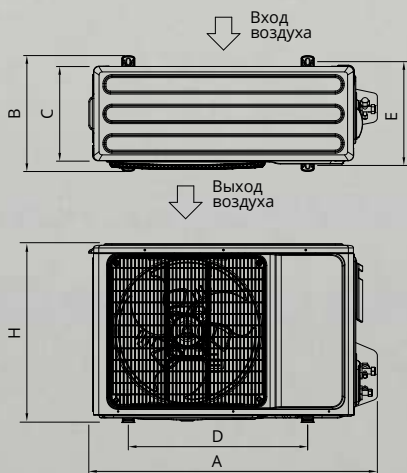

### Схема подключения Smart inverter (LK700)

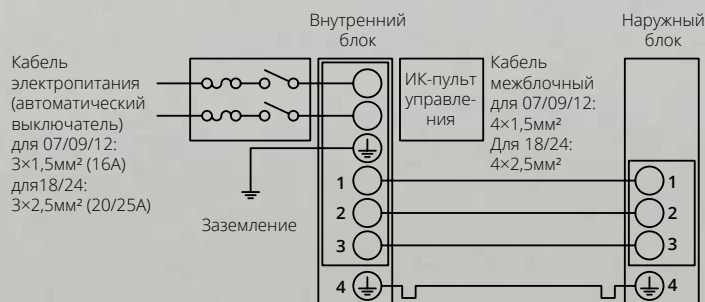

# Бытовые инверторные сплит-системы. Серия Kids Inverter

iFeel

Функция  
контроля  
климата

A

Энерго-  
эффективность

IFD

Новейшая  
система очистки  
воздуха

Eye

Технология  
«Smart Eye»

19 дБ

Низкий уро-  
вень шума



Розовый

Небесно-голубой

## ☆ Преимущества

- 2 пульта ДУ в комплекте (детский и родительский);
- Предельно низкий уровень шума - 19 дБ;
- Съемные декоративные элементы;
- Функция «Родительский контроль»;
- Режим «Детский сон»;
- Компрессор повышенной надежности;
- Дисплей «Мираж+» регулирует свою яркость в зависимости от интенсивности окружающего освещения.



Детский  
пульт

В комплекте

## 👍 Функциональность и комфорт

Детская серия кондиционеров AUX обладает не только прогрессивной технической начинкой, но и уникальным дизайном внутреннего блока. Умный датчик температуры «Smart Eye» самостоятельно отслеживает температуру в различных точках помещения и автоматически поддерживает заданные параметры. К примеру, если ребенок во сне сбросит одеяло, то кондиционер автоматически определит это, и повысит температуру в зоне, где спит ребенок. Также он снизит скорость воздушного потока, для того, чтобы сон ребенка оставался крепким и непрерывным. Функция «Родительский контроль» позволит родителям не волноваться, что ребенок в процессе игры изменит настройки работы прибора. Режимы работы: охлаждение, обогрев, осушение, вентиляция, авторестарт, противогрибковая функция, пять режимов работы вентилятора, дисплей «Мираж+», интеллектуальная разморозка, самоочистка, DC-inverter, самодиагностика 360°, функция защиты при утечке фреона, режим глубокий сон, таймер, iFeel, идентификация кода неисправности, антикоррозийное покрытие Blue Fin, защита от перепада напряжения, выключение дисплея с пульта ДУ, компрессор GMCC, wi-fi (опция). Гарантия 3 года.

## 🔧 Опции

Фильтр с витамином С

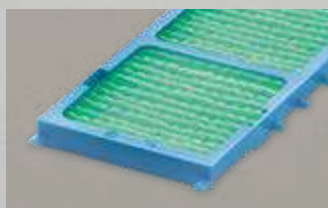

Фильтр с ионами серебра



Угольный фильтр



Блок управления по Wi-Fi



В комплекте: - Антиформальдегидный фильтр; - IFD фильтр.  
- Антибактериальный фильтр;

## Техническая информация

Серия Kids Inverter R410A 220-240В 50Гц

Внутренний блок		AWB-H09BC/R1DI	AWG-H09PN/R1DI
Наружный блок		AS-H09/R1DI	AS-H09/R1DI
Производительность (охлаждение)	кВт	2,6 (0,36-3,5)	2,6 (0,36-3,5)
Производительность (обогрев)	кВт	3,7 (0,3-4,41)	3,7 (0,3-4,41)
Потребляемая мощность (охл.)	кВт	0,77 (0,16-1,78)	0,77 (0,16-1,78)
Потребляемая мощность (обогрев)	кВт	1,02 (0,3-1,32)	1,02 (0,3-1,32)
Рабочий ток (охлаждение)	А	3,44 (1,18-5,12)	3,44 (1,18-5,12)
Рабочий ток (обогрев)	А	4,54 (1,56-6,75)	4,54 (1,56-6,75)
Энергоэффективность (EER/COP)		3,35/3,62	3,35/3,62
Расход воздуха	м³/час	570	570
Уровень шума (внутр./наружный)	дБ (А)	19-23-26/47	19-23-26/47
Размеры внутр. блока (Ш×В×Г)	мм	875×290×204	875×290×204
Размеры нар. блока (Ш×В×Г)	мм	720×540×260	720×540×260
Вес нетто (внутр./наружный блок)	кг	10/27	10/27
Диаметр труб (жидкость/газ)	мм	6,35/9,52	6,35/9,52
Максимальная длина трасс	м	10	10
Максимальный перепад высот	м	7	7
Диап. раб. темпер. (охлажд./обогр.)	°С	5-47	5-47

Примечания:

1. Вышеуказанные конструкционные решения и спецификации подлежат изменению без предварительного уведомления, вследствие усовершенствования продукта.
2. Информация об уровне шума отражает уровень в безэховой камере.

## Серия Kids Inverter

### Внутренние блоки

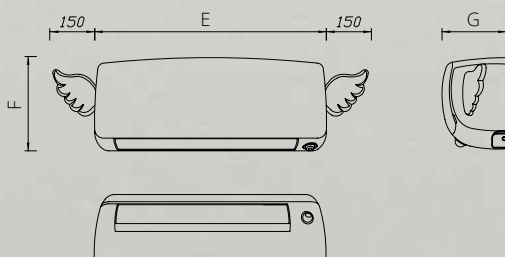

Модель	E, мм	F, мм	G, мм	диам. труб (жидк.)	диам. труб (газ)	диам. труб (дрен.)	Вес, кг	max L, м	ΔH, м
AWG-H09PN/R1DI(-W)	875+300	290	204	6,35	9,52	DN16	10,0	10	7
AWB-H09BC/R1DI(-W)	875+300	290	204	6,35	9,52	DN16	10,0	10	7

Модель	A	H	C	Вес, кг
AS-H09/R1DI	780	544	280	27,0

### Наружные блоки

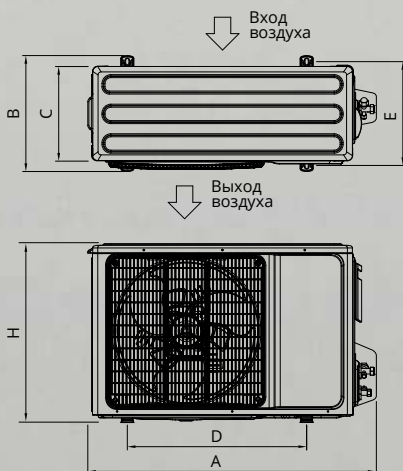

### Схема подключения Kids inverter

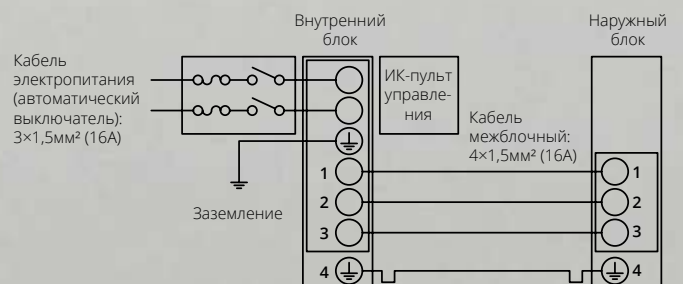

# Бытовые инверторные мультисплит системы **серии Free Match**



**WiFi** Удалённое управление (опция)

**15<sub>М</sub>** Перепад высот между блоками

**A<sup>+</sup>** Энерго-эффективность

**DC** Технология «Smart DC Inverter»

**50<sub>М</sub>** Максимальная длина трассы



Канальный блок с лицевой панелью (опция)



## ☆ Преимущества

- Технология «Smart DC Inverter»;
- Подключение от двух до пяти внутренних блоков к одному внешнему;
- Энергоэффективность высочайшего класса: A+;
- Двойная шумоизоляция внешнего блока;
- Низкий уровень шума (от 23дБ);
- Охлаждение при низкой температуре наружного воздуха (до -10°C);
- Обогрев при низкой температуре наружного воздуха (до -15°C);
- Длина трасс до 50 метров;
- Перепад высот между блоками до 15 метров;
- Четыре различных типа внутренних блоков могут работать в одной системе;
- Широкий диапазон мощностей внутренних блоков:  
от 2,1 до 5,6 кВт (охлаждение);
- Широкий диапазон мощностей наружных блоков: от 4 до 12 кВт;
- Самодиагностика, авторестарт;
- Теплообменник наружного блока с антикоррозионным покрытием.

## 📝 Функциональность и комфорт

Инверторные мультисистемы AUX разработаны специально для создания комфортного микроклимата в загородных домах, квартирах большой площади, кафе, офисах небольшой площади. Система может включать до пяти внутренних блоков различной мощности и всего один наружный блок, что позволяет сохранить привлекательный внешний вид фасада здания. Использование мультисистем AUX предоставляет широкий выбор внутренних блоков: настенные, канальные, кассетные, напольно-потолочные модели, с производительностью охлаждения от 2,1 до 5,6 кВт. Система позволяет настраивать работу каждого внутреннего блока индивидуально (в пределах одного режима - холод или тепло), что позволяет создавать комфортный микроклимат в каждой комнате, независимо от остальных.

## ⚙️ Уменьшенные габариты

Новейшие технические разработки, использованные при создании наружных блоков серии FreeMatch производительностью 10 кВт и 12 кВт, позволили «упаковать» высокопроизводительные компоненты в компактный корпус. Подобное решение позволит разместить наружный блок там, где раньше для него не хватало бы места, а также минимизировать видимость блока из помещения, что может являться раздражающим фактором при использовании мульти-сплит систем других производителей.

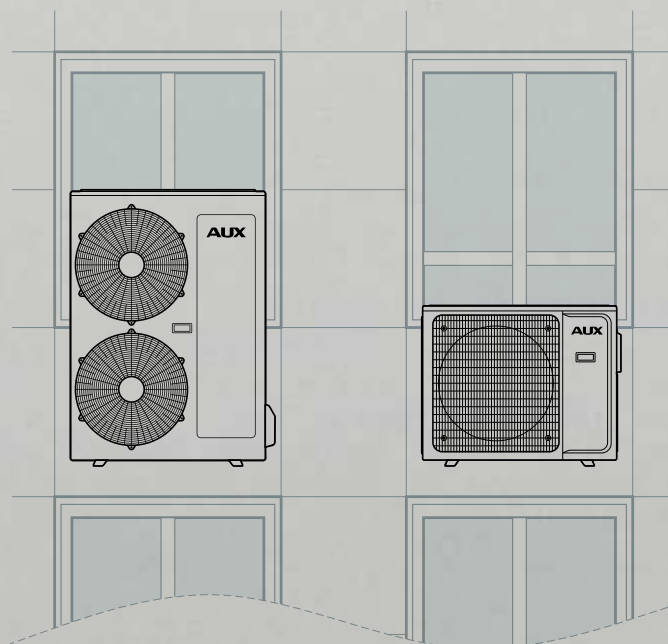

# Бытовые инверторные мультисплит системы **серии Free Match**

## ⚙ Техническая информация

Серия Free Match, кассетные блоки



R410A, 220-240В, 50Гц

### Внутренний блок

		AMCA-H09/4R1	AMCA-H12/4R1	AMCA-H18/4R1
Производительность (охлаждение)	кВт	2,8 (1,5-3,55)	3,6 (1,7-3,7)	5,0 (2,5-5,6)
Производительность (обогрев)	кВт	3,0 (1,6-3,81)	3,9 (2,03-4,42)	5,6 (3,03-7,03)
Расход воздуха (ВБ)	м³/час	700/600/530	700/600/530	700/600/530
Уровень звукового давления (ВБ)	дБ (А)	35/41/45	35/41/45	35/41/45
Размеры внутреннего блока (Ш×Г×В)	мм	570×570×260	570×570×260	570×570×260
Размеры панели (Ш×Г×В)	мм	650×650×55	650×650×55	650×650×55
Вес внутреннего блока (нетто/брутто)	кг	18,0/21,0	18,0/21,0	18,0/21,0
Вес панели (нетто/брутто)	кг	2,2/5	2,2/5	2,2/5
Диаметр труб (жидкость/газ)	мм	6,35/12,7	6,35/12,7	6,35/12,7
Дренаж	мм	20	20	20

Серия Free Match, напольно-потолочные блоки



R410A, 220-240В, 50Гц

### Внутренний блок

		AMCF-H09/4R1	AMCF-H12/4R1	AMCF-H18/4R1
Производительность (охлаждение)	кВт	2,8 (1,5-3,55)	3,6 (1,7-3,7)	5,3 (2,5-5,6)
Производительность (обогрев)	кВт	3,0 (1,6-3,81)	3,9 (2,03-4,42)	5,8 (3,03-7,03)
Расход воздуха (внутренний блок)	м³/час	620/500/440	620/500/440	850/680/595
Уровень звукового давления (ВБ)	дБ (А)	30/36/39	30/36/39	36/39/43
Размеры внутреннего блока (Ш×Г×В)	мм	930×660×205	930×660×205	930×660×205
Вес внутреннего блока (нетто/брутто)	кг	24/27	24/27	25/28
Диаметр труб (жидкость/газ)	мм	6,35/12,7	6,35/12,7	6,35/12,7
Дренаж	мм	20	20	20

Серия Free Match, каналные блоки



R410A, 220-240В, 50Гц

### Внутренний блок

		AMSD-H07/4R1	AMSD-H09/4R1	AMSD-H12/4R1	AMSD-H18/4R1
Производительность (охлаждение)	кВт	2,2 (1,13-2,7)	2,6 (1,5-3,55)	3,6 (1,71-3,85)	5,1 (2,5-5,8)
Производительность (обогрев)	кВт	2,5 (1,34-3,17)	2,9 (1,7-3,65)	3,92 (1,9-4,0)	5,8 (2,84-6,4)
Расход воздуха (внутренний блок)	м³/час	420/330/250	420/330/250	580/485/390	860/755/650
Статическое давление	Па	10/30	10/30	10/30	10/30
Уровень звукового давления (ВБ)	дБ (А)	23/26/30	23/26/30	25/28/32	32/35/38
Размеры внутреннего блока (Ш×Г×В)	мм	840×460×185	840×460×185	840×460×185	1160×460×185
Вес внутреннего блока (нетто/брутто)	кг	16,5/20	16,5/20	17,5/21	21/26
Диаметр труб (жидкость/газ)	мм	6,35/9,52	6,35/9,52	6,35/12,7	6,35/12,7
Дренаж	мм	16	16	16	16
Размеры декоративной панели (Ш×В×Г)	мм	855×185×96	855×185×96	855×185×96	1175×185×96

Серия Free Match, настенные блоки



R410A, 220-240В, 50Гц

### Внутренний блок

		AMWM-H07/4R1	AMWM-H09/4R1	AMWM-H12/4R1	AMWM-H18/4R1
Версия		v2	v2	v2	v2
Производительность (охлаждение)	кВт	2,05 (1,0-3,0)	2,55 (1,0-3,3)	3,55 (1,2-3,8)	5,1 (1,9-5,5)
Производительность (обогрев)	кВт	2,15 (1,1-3,0)	2,65 (1,1-3,3)	3,55 (1,2-3,8)	5,4 (1,4-5,6)
Расход воздуха (внутренний блок)	м³/час	570/450/395	570/450/395	570/450/395	1000/860/690
Уровень звукового давления (ВБ)	дБ (А)	24/27/29/33	24/27/29/33	24/27/29/33	29/32/35/38
Размеры внутреннего блока (Ш×В×Г)	мм	800×300×198	800×300×198	800×300×198	970×315×235
Вес внутреннего блока (нетто/брутто)	кг	10/11,5	10/11,5	10/11,5	13/16
Диаметр труб (жидкость/газ)	мм	6,35/9,52	6,35/9,52	6,35/9,52	6,35/12,7
Дренаж	мм	16	16	16	16

## Панель канального блока

Канальные блоки мультисистем AUX опционально оснащаются декоративной панелью с информационным дисплеем.



## Внешние блоки мультисистем AUX



AM2-H14/4DR1  
AM2-H18/4DR1B



AM3-H21/4DR1  
AM3-H27/4DR1B



AM4-H36/4DR1B  
AM5-H42/4DR1B

Наружный блок		AM2-H14/ 4DR1	AM2-H18/ 4DR1B	AM3-H21/ 4DR1	AM3-H27/ 4DR1B	AM4-H36/ 4DR1B	AM5-H42/ 4DR1B
Комбинация внутренних блоков		1 наружный 2 внутренних	1 наружный 2 внутренних	1 наружный 3 внутренних	1 наружный 3 внутренних	1 наружный 4 внутренних	1 наружный 5 внутренних
Производит. (охлаждение)	кВт	4,1 (1,8-4,51)	5,3 (2,0-5,83)	6,1 (2,2-6,71)	7,9 (2,3-8,69)	10,5 (2,5-11,0)	12,0 (2,77-12,8)
Производительность (обогрев)	кВт	4,8 (2,05-5,28)	5,6 (2,21-6,16)	6,6 (2,39-7,26)	8,2 (2,45-9,02)	11,0 (2,67-11,2)	13,0 (2,96-13,18)
Потреб. мощность (охлаждение)	кВт	1,24 (0,19-2,1)	1,75 (0,28-2,3)	1,92 (0,35-2,8)	2,46 (0,56-3,4)	3,6 (0,68-4,93)	4,45 (0,75-5,45)
Потреб. мощность (обогрев)	кВт	1,15 (0,19-2,1)	1,54 (0,28-2,3)	1,78 (0,35-2,8)	2,27 (0,56-3,4)	3,4 (0,53-3,95)	3,8 (0,6-4,45)
Рабочий ток	А	5,4/5,0	7,6/6,7	8,3/7,8	10,7/9,8	15,97/15,08	19,74/16,86
Энергоэффективность (EER/COP)		3,31/4,17	3,03/3,64	3,18/3,71	3,21/3,61	2,92/3,24	2,72/3,42
Расход воздуха	м³/час	2100	2100	2700	2700	4000	4200
Уровень шума	дБ (А)	54	55	56	58	61	61
Размеры нар. блока (Ш×Г×В)	мм	800×315×545	800×315×545	822×302×655	822×302×655	985×395×808	985×395×808
Вес (нетто/брутто)	кг	34/37	36/39	44/47	46/49	76,5/81,5	78,5/83,5
Диаметр труб (жидкость/газ)	мм	2×6,35/2×9,52	2×6,35/2×9,52	3×6,35/3×9,52	3×6,35/3×9,52	4×6,35/4×9,52	5×6,35/5×9,52
Макс. дл. трассы (до блока/общая)	м	25/40	25/40	30/60	30/60	35/80	35/80
Максимальный перепад высот	м	15	15	15	15	15	15
Диапазон раб. температур (охл.)	°С	-10~52	-10~52	-10~52	-10~52	-15~52	-15~52
Диапазон раб. температур (обогр.)	°С	-15~24	-15~24	-15~24	-15~24	-15~24	-15~24

## ✂ Техническая информация. Серия Free Match

Возможные комбинации внутренних блоков

AM2-H14/4DR1			AM2-H18/4DR1			AM3-H21/4DR1				
один блок	два блока		один блок	два блока		один блок	два блока		три блока	
7	7+7	9+9	7	7+7	9+9	7	7+7	9+9	7+7+7	7+9+12
9	7+9	9+12	9	7+9	9+12	9	7+9	9+12	7+7+9	7+12+12
12	7+12		12	7+12	9+18	12	7+12	9+18	7+7+12	9+9+9
18			18	7+18	12+12	18	7+18	12+12	7+9+9	9+9+12

AM3-H27/4DR1				AM4-H36/4DR1									
один блок	два блока		три блока		один блок	два блока		три блока			четыре блока		
7	7+7	9+12	7+7+7	7+9+18	7	7+7	9+12	7+7+7	7+9+12	9+9+18	7+7+7+7	7+7+18+18	7+12+12+18
9	7+9	9+18	7+7+9	7+12+12	9	7+9	9+18	7+7+9	7+9+18	9+12+12	7+7+7+9	7+9+9+9	9+9+9+9
12	7+12	12+12	7+7+12	9+9+9	12	7+12	12+12	7+7+12	7+12+12	9+12+18	7+7+7+12	7+9+9+12	9+9+9+12
18	7+18	12+18	7+7+18	9+9+12	18	7+18	12+18	7+7+18	7+12+18	9+18+18	7+7+7+18	7+9+9+18	9+9+9+18
	9+9		7+9+9	9+12+12		9+9	18+18	7+9+9	7+18+18	12+12+12	7+7+9+9	7+9+12+12	9+9+12+12
			7+9+12	12+12+12					9+9+9	12+12+18	7+7+9+12	7+9+12+18	9+9+12+18
									9+9+12	12+18+18	7+7+9+18	7+9+12+18	9+12+12+12
											7+7+12+12	7+9+18+18	9+12+12+18
											7+7+12+18	7+12+12+12	12+12+12+12

AM5-H42/4DR1											
один блок	два блока		три блока			четыре блока			пять блоков		
7	7+7	9+12	7+7+7	7+12+12	9+12+18	7+7+7+7	7+9+9+9	9+9+9+12	7+7+7+7+7	7+7+9+9+12	7+9+9+12+18
9	7+9	9+18	7+7+9	7+12+18	9+18+18	7+7+7+9	7+9+9+12	9+9+9+18	7+7+7+7+9	7+7+9+9+18	7+9+12+12+12
12	7+12	12+12	7+7+12	7+18+18	12+12+12	7+7+7+12	7+9+9+18	9+9+12+12	7+7+7+7+12	7+7+9+12+12	7+9+12+12+18
18	7+18	12+18	7+7+18	9+9+9	12+12+18	7+7+7+18	7+9+12+12	9+9+12+18	7+7+7+7+18	7+7+9+12+18	7+12+12+12+12
	9+9	18+18	7+9+9	9+9+12	12+18+18	7+7+9+9	7+9+12+18	9+9+18+18	7+7+7+9+9	7+7+9+18+18	9+9+9+9+9
			7+9+12	9+9+18	18+18+18	7+7+9+12	7+9+18+18	9+12+12+12	7+7+7+9+12	7+7+12+12+12	9+9+9+9+12
			7+9+18	9+12+12		7+7+9+18	7+12+12+12	9+12+12+18	7+7+7+9+18	7+7+12+12+18	9+9+9+9+18
						7+7+12+12	7+12+12+18	9+12+18+18	7+7+7+12+12	7+9+9+9+9	9+9+9+12+12
						7+7+12+18	7+12+18+18	12+12+12+12	7+7+7+12+18	7+9+9+9+12	9+9+9+12+18
						7+7+18+18	9+9+9+9	12+12+12+18	7+7+9+9+9	7+9+9+12+12	9+12+12+12+12



**Техническая информация. Номенклатуры**

**Серия**

Бытовые настенные сплит-системы серии Kids

**AWG-H09PN/R1DI-W**

Производство завода AUX .....  
Настенный .....  
Модель **G**: для девочек, **B**: для мальчиков .....  
Режим работы **H**: охлаждение+нагрев .....  
Индекс производительности .....  
Цвет **P**: розовый, **B**: голубой .....  
Тип рисунка внутр. блока .....  
Тип хладагента, **R1**: R410a .....  
**DI**: DC-инвертор .....  
Наличие Wi-Fi **W**: встроен, **\_**: отсутствует .....

**Серия**

Мультисистемы Free Match

**AMCA-H12/4DR1A**

Производство завода AUX .....  
Мультисистемы .....  
Тип блока .....  
Режим работы **H**: охлаждение+нагрев .....  
Индекс производительности .....  
Электропитание, **4**: 220В 1Ф 50Гц .....  
**D**: DC-инвертор .....  
Тип хладагента, **R1**: R410a .....  
Модификация блока .....

Типы рисунков на внутреннем блоке кондиционера: **N**: 3 персонажа сериала «Смешарики», впереди Нюша; **C**: 3 персонажа, впереди Крош.

Типы внутренних блоков. **CA**: кассетный 4-х поточный; **CF**: напольно-потолочный; **SD**: канальный; **WM**: настенный.

**Пульты управления**



Беспроводной пульт управления YKR-P/002E



Беспроводной пульт управления для J series



Беспроводной пульт управления YKR-K/001E



ИК-приемник (только для серии Free Match)



Проводной пульт управления XK-04 (только для серии Free Match)



Беспроводной пульт управления YKR-BB

# Полупромышленные кондиционеры

Линейка полупромышленных кондиционеров AUX – это сплав надёжности и долговечности. Приобретая оборудование подобного класса, Вы прежде всего, рассчитываете на долгий срок службы без необходимости дополнительных вложений. Именно такие качества мы предлагаем в линейке полупромышленных систем AUX. Широкий модельный ряд и большое количество вариаций по мощности блоков - смогут удовлетворить потребности самого предвзятого потребителя.

Модель	Тип	Производительность (охлаждение), кВтU						
		12	18	24	36	48	60	
		Производительность (охлаждение), кВт						
		3,6	5,3	7,2	10,4	14,0	17,6	
Кассетные блоки 	Inverter R32	●	●	●	●	●	●	стр. 52
	On-Off	●	●	●	●	●	●	стр. 52
Напольно-потолочные 	Inverter R32		●	●	●	●	●	стр. 54
	On-Off		●	●	●	●	●	стр. 54
Канальные средненапорные и низконапорные блоки 	Inverter R32		●	●	●	●	●	стр. 56
	On-Off	●	●	●	●	●	●	стр. 56
Канальные высоконапорные блоки 	On-Off			●		●	●	стр. 58



# Professional Inverter R32

Высокоэффективные инверторные кондиционеры полупромышленной серии Европейского стандарта

## COMP

Технология «DC Inverter Compressor»

- Сниженная вибрация;
- Широкий диапазон рабочих частот;
- Увеличенный ресурс работы;
- Плавный старт.



## Fan

Технология «DC Inverter FAN Motor»

- Низкий уровень шума;
- Точность регулировки расхода воздуха;
- Экономия электроэнергии.



## ODE

Технология «Optimized Heat Exchanger Design». Повышенная производительность системы достигается благодаря оптимизированной конструкции теплообменника, которая обеспечивает высокое значение переохлаждения фреона



## Universal Outdoor Units

Универсальные наружные блоки. К наружному блоку можно подключить внутренний блок любого типа: кассетного, напольно-потолочного или канального.

# ALCA

Кассетные блоки R32 Inverter

- Возможность обслуживания соседних помещений;
- Легкий доступ к плате управления;
- Отдельно установленная плата управления с упрощенным доступом;
- Повышенная пожарная безопасность благодаря металлическому корпусу коробки платы управления.



# ALCF

Напольно-потолочные блоки R32 Inverter

- Функция 4D Air Swing;
- Управление горизонтальными и вертикальными жалюзи;
- Ультра-тонкий корпус, толщина корпуса всего 205мм;
- Инновационная конструкция крыльчатки центробежного вентилятора.



# ALMD

Канальные блоки R32 Inverter

- Новая схема управления вентилятором внутреннего блока позволяет плавно регулировать статическое давление от 0 до 160 Па с шагом 10 Па;
- Новая конструкция поддона для более эффективного отвода воды и отсутствия застойных зон;
- Новая конструкция фильтра с увеличенной рабочей поверхностью;
- Легкий доступ к плате управления и дренажному поддону.



Полупромышленные традиционные и инверторные сплит-системы.

## Кассетные блоки

Pipe

Длина трассы до 50м, перепады высот до 30м

WiFi

Удалённое управление (опция)

A++

Высокая энергоэффективность

-30°C

Охлаждение при -30°C, в моделях Op-Off с зимним комплектом

Pump

Дренажная помпа в комплекте



В комплекте

### ☆ Преимущества

- Горизонтальное распределение воздушного потока;
- Встроенный дренажный насос (высота подъема до 1,2м);
- Воздушный фильтр в комплекте;
- ИК-пульт управления в комплекте;
- Возможность подключения сенсорного настенного пульта;
- Возможность управления по сети Wi-Fi;
- Возможность подключения воздуховода подачи свежего воздуха;
- Возможность подключения воздуховода раздачи воздуха;
- Классический дизайн декоративной панели.

### 🔊 Инновации

Кассетные блоки AUX удобны для создания системы кондиционирования в офисных помещениях с высокими подвесными потолками. Инженеры AUX создали инновационный теплообменник. Сохраняя компактные размеры, новейший теплообменник выдает на 15% больше мощности в режиме обогрева. Внедрены и другие конструкторские нововведения, так, например, каждая из четырех жалюзи четырехпоточной модели имеет индивидуальный привод управления, что обеспечивает максимальную плавность их движения.

### 🔌 Опции

Центральный пульт СС-02



Пульт управления ХК-04



Пульт управления ХК-05 (для серии v1)



Блок управления по Wi-Fi



## Техническая информация

### Inverter R32

ALCA DC-Inverter R32 220-240В 50Гц, R32 380-415В 50Гц

Внутренний блок		ALCA-H12 /4DR2	ALCA-H18 /4DR2	ALCA-H24 /4DR2	ALCA-H36 /4DR2	ALCA-H48 /5DR2	ALCA-H60 /5DR2
Наружный блок		AL-H12 /4DR2(U)	AL-H18 /4DR2(U)	AL-H24 /4DR2(U)	AL-H36 /4DR2(U)	AL-H48 /5DR2(U)	AL-H60 /5DR2(U)
Произв. (охлаждение)	кВт	3,6 (1,35-4,4)	5,0 (1,53-5,6)	7,0 (2,16-8,2)	10,55 (2,9-13,0)	14,0 (4,76-16,5)	16,0 (4,76-17,5)
Произв. (обогрев)	кВт	4,2 (1,24-5,3)	5,6 (1,4-6,2)	8,0 (1,98-9,3)	11,15 (2,6-13,5)	16,0 (4,78-16,15)	17,0 (4,78-18,5)
Потр. мощн. (охл./обогр.)	кВт	1,08/1,23	1,63/1,73	2,18/2,10	3,4/3,45	5,2/5,4	6,1/5,8
Раб. ток (охл./обогр.)	А	4,74/5,4	7,16/7,6	9,57/9,22	15,0/15,5	7,53/7,8	8,83/8,4
Энергоэф. (EER/COP)		3,33/3,41	3,07/3,24	3,21/3,81	3,1/3,23	2,69/2,96	2,62/2,93
Расход воздуха	м³/час	700/600/530	700/600/530	1300/1050/950	1800/1550/1350	1950/1750/1500	1950/1750/1500
Ур. шума (внутр./нар.)	дБ (А)	36-44-45/54	36-44-45/55	38-43-47/58	45-48-51/57	48-50-52/60	48-50-52/60
Размеры внутр. блока	мм	570×570×260	570×570×260	835×835×250	835×835×290	835×835×290	835×835×290
Разм. нар. блока (Ш×Г×В)	мм	800×315×545	800×315×545	900×350×700	970×395×805	940×370×1325	940×370×1325
Вес нетто (внутр./нар.)	кг	17/35	17/37	24/51	26,5/72	31/92	31/92
Диам. труб (жидк./газ)	мм	6,35/12,7	6,35/12,7	9,52/15,88	9,52/15,88	9,52/19,05	9,52/19,05
Макс. длина трасс	м	25	30	50	65	65	65
Макс. перепад высот	м	10	20	25	30	30	30
Диап. раб. темп. (охл./обогр.)	°С	-15~52/-15~24	-15~52/-15~24	-15~52/-15~24	-15~52/-15~24	-15~52/-15~24	-15~52/-15~24

### On-off

ALCA ON-OFF R410A 220-240В 50Гц, R410A 380-415В 50Гц

Внутренний блок		ALCA-H12 /4R1B [E1]	ALCA-H18 /4R1B [E1]	ALCA-H24 /4R1B [E1]	ALCA-H36 /5R1B [E1]	ALCA-H48 /5R1B [E1]	ALCA-H60 /5R1B [E1]
Наружный блок		AL-H12 /4R1B(U) [E2]	AL-H18/ 4R1B(U) [E2]	AL-H24/ 4R1B(U) [E2]	AL-H36/ 5R1B(U) [E2]	AL-H48 /5R1B(U) [E2]	AL-H60 /5R1B(U) [E2]
Версия		v1	v1	v1	v1	v1	v1
Произв. (охл./обогр.)	кВт	3,52/3,96	5,28/5,8	7,2/8,08	10,6/11,7	14,07/15,5	17,6/18,5
Потр. мощн. (охл./обогр.)	кВт	1,16/1,22	1,7/1,7	2,32/2,5	3,77/3,5	4,9/5,13	5,71/5,78
Раб. ток (охл./обогр.)	А	5,32/5,6	7,8/7,73	10,55/11,59	6,76/6,28	8,88/9,33	10,42/10,36
Энергоэф. (EER/COP)		3,03/3,25	3,11/3,41	3,1/3,23	2,81/3,34	2,87/3,02	3,08/3,2
Расход воздуха	м³/час	750/650/580	800/730/660	1300/1040/910	1500/1200/1050	1800/1440/1260	1800/1440/1260
Ур. шума (внутр./нар.)	дБ (А)	32-40-41/53	32-40-45/55	36-42-45/57	39-45-48/60	41-47-50/60	41-47-50/60
Размеры внутр. блока	мм	570×570×260	570×570×260	835×835×250	835×835×250	835×835×290	835×835×290
Разм. нар. блока (Ш×Г×В)	мм	730×285×545	800×315×545	825×310×655	970×395×805	940×340×1325	940×340×1325
Вес нетто (внутр./нар.)	кг	17/28	19/42	25/53	27/65	28/95	28/99
Диам. труб (жидк./газ)	мм	6,35/12,7	6,35/12,7	9,52/15,88	9,52/15,88	9,52/19,05	9,52/19,05
Макс. длина трасс	м	20	25	30	50	50	50
Макс. перепад высот	м	10	15	15	20	30	30
Диап. раб. темп. (охл./обогр.)	°С	-15~49/-15~24	-15~49/-15~24	-15~49/-15~24	-15~49/-15~24	-15~49/-15~24	-15~49/-15~24

Полупромышленные традиционные и инверторные сплит-системы.

## Напольно-потолочные блоки

Slim

Ультратонкий корпус

WiFi

Удалённое управление (опция)



Низкий уровень шума

Clean

Быстрая очистка благодаря легко-разборному корпусу

-30°C

Охлаждение при -30°C, в моделях Op-Off с зимним комплектом



В комплекте

### ☆ Преимущества

- Возможность монтажа в вертикальном и горизонтальном положении;
- Воздушный фильтр в комплекте, возможность установки дополнительного фильтра;
- Возможность подмеса свежего воздуха;
- Вывод дренажа с двух сторон: слева/справа;
- Точная регулировка угла наклона для облегчения отвода дренажа;
- Металлическая панель корпуса и коробка платы управления;
- Изоляция основных электронных компонентов;
- Инновационная конструкция вентилятора с низким уровнем шума;
- Авторестарт, самодиагностика.

### 👍 Удобство и комфорт

Напольно-потолочные модели блоков AUX обеспечивают качественную и равномерную циркуляцию воздуха. Отдавая предпочтение таким блокам, Вы приобретаете комфортный микроклимат, удобство управления, легкость в установке и эксплуатации. Мощная струя охлажденного воздуха направляется вдоль стены или потолка, что позволяет избежать прямого попадания воздушного потока на пользователя, а также равномерно изменять температуру воздуха в помещении.

### 🔧 Опции

Центральный пульт CC-02



Пульт управления XK-04



Пульт управления XK-05 (для серии v1)



Блок управления по Wi-Fi





## Техническая информация

### Inverter R32

ALCF DC-Inverter R32 220-240В 50Гц, R32 380-415В 50Гц

Внутренний блок		ALCF-H18 /4DR2 [E1]	ALCF-H24 /4DR2 [E1]	ALCF-H36 /4DR2 [E1]	ALCF-H48 /5DR2 [E1]	ALCF-H60 /5DR2 [E1]
Наружный блок		AL-H18 /4DR2(U)	AL-H24 /4DR2(U)	AL-H36 /4DR2(U)	AL-H48 /5DR2(U)	AL-H60 /5DR2(U)
Произв. (охлаждение)	кВт	5,0 (1,53-5,6)	7,0 (2,16-8,2)	10,55 (2,9-13,0)	14,0 (4,76-16,5)	16,0 (4,76-17,5)
Произв. (обогрев)	кВт	5,6 (1,4-6,2)	8,0 (1,98-9,3)	11,15 (2,6-13,5)	16,0 (4,78-16,15)	17,0 (4,78-18,5)
Потр. мощн. (охл./обогр.)	кВт	1,63/1,73	2,25/2,10	3,4/3,45	5,3/5,5	6,1/5,9
Раб. ток (охл./обогр.)	А	7,16/7,6	9,88/9,6	15,0/15,5	7,67/7,97	8,83/8,53
Энергоэф. (EER/COP)		3,07/3,24	3,11/3,81	3,10/3,23	2,64/2,91	2,62/2,88
Расход воздуха	м³/час	900/730/650	1300/1050/920	1800/1550/1350	1900/1600/1400	1900/1600/1400
Ур. шума (внутр./нар.)	дБ (А)	34-40-45/55	38-43-47/58	47-50-53/57	49-51-53/60	49-51-53/60
Размеры внутр. блока	мм	1000×235×690	1280×235×690	1600×235×690	1600×235×690	1600×235×690
Разм. нар. блока (Ш×Г×В)	мм	800×315×545	900×350×700	970×395×805	940×370×1325	940×370×1325
Вес нетто (внутр./нар.)	кг	29/37	36/51	44/72	44/92	44/92
Диам. труб (жидк./газ)	мм	6,35/12,7	9,52/15,88	9,52/15,88	9,52/19,05	9,52/19,05
Макс. длина трасс	м	30	50	65	65	65
Макс. перепад высот	м	20	25	30	30	30
Диап. раб. темп. (охл./обогр.)	°С	-15~52/-15~24	-15~52/-15~24	-15~52/-15~24	-15~52/-15~24	-15~52/-15~24

### On-off

ALCF ON-OFF R410A 220-240В 50Гц, R410A 380-415В 50Гц

Внутренний блок		ALCF-H18/ 4R1B [E1]	ALCF-H24/ 4R1B [E1]	ALCF-H36/ 5R1B [E1]	ALCF-H48/ 5R1B [E1]	ALCF-H60/ 5R1B [E1]
Наружный блок		AL-H18/ 4R1B(U) [E2]	AL-H24/ 4R1B(U) [E2]	AL-H36/ 5R1B(U) [E2]	AL-H48/ 5R1B(U) [E2]	AL-H60/ 5R1B(U) [E2]
Версия		v1	v1	v1	v1	v1
Произв. (охл./обогр.)	кВт	5,28/5,8	7,2/8,08	10,6/11,7	14,07/15,5	17,6/18,5
Потр. мощн. (охл./обогр.)	кВт	1,7/1,7	2,32/2,4	3,77/3,5	4,9/5,13	5,7/5,78
Раб. ток (охл./обогр.)	А	7,8/7,73	10,55/10,91	6,76/6,28	8,88/9,33	10,42/10,83
Энергоэф. (EER/COP)		3,11/3,41	3,1/3,37	2,81/3,34	2,87/3,02	3,08/3,2
Расход воздуха	м³/час	850/680/595	1200/960/840	1500/1200/1050	1800/1440/1260	1800/1440/1260
Ур. шума (внутр./нар.)	дБ (А)	34-40-43/55	38-43-46/57	41-47-50/60	42-48-51/60	42-48-51/60
Размеры внутр. блока	мм	1000×235×690	1280×235×690	1280×235×690	1600×235×690	1600×235×690
Разм. нар. блока (Ш×Г×В)	мм	800×315×545	825×310×655	970×395×805	940×340×1325	940×340×1325
Вес нетто (внутр./нар.)	кг	29/42	36/53	36/65	44/95	44/99
Диам. труб (жидк./газ)	мм	6,35/12,7	9,52/15,88	9,52/15,88	9,52/19,05	9,52/19,05
Макс. длина трасс	м	25	30	50	50	50
Макс. перепад высот	м	15	15	20	30	30
Диап. раб. темп. (охл./обогр.)	°С	-15~49/-15~24	-15~49/-15~24	-15~49/-15~24	-15~49/-15~24	-15~49/-15~24

# Полупромышленные традиционные и инверторные сплит-системы. Канальные блоки

Полупромышленные традиционные  
и инверторные сплит-системы.  
**Канальные блоки**

## Slim

Ультра-тонкий корпус

## WiFi

Удалённое управление (опция)



Низкий уровень шума

## A++

Высокая энергоэффективность

## -30°C

Охлаждение при -30°C, в моделях On-Off с зимним комплектом



В комплекте для серии v1

## ☆ Преимущества

- Возможность подключения дренажного трубопровода с двух сторон: слева и справа;
- Воздушный фильтр с увеличенной рабочей поверхностью в комплекте (только для инверторных - моделей);
- Возможность подключения воздуховода подачи свежего воздуха (только для инверторных - моделей);
- Статическое давление (до 80 Па) (только для моделей on/off);
- Высокое статическое давление (до 200 Па) (только для ALHD моделей on/off);
- Изменяемое статическое давление от 10 до 160 Па (только для инверторных моделей);
- Проводной сенсорный пульт управления, со встроенным приемником ИК сигналов, в комплекте;
- Возможность подключения настенного проводного приемника ИК сигналов для пульта УК-К;
- Возможность управления по сети Wi-Fi;
- Компактный корпус внутреннего блока. Высота всего 245 мм (только для инверторных моделей);
- Инновационная конструкция вентилятора с низким уровнем шума.

## 🔌 Опции

Функционал полупромышленных систем AUX канального типа может быть расширен за счёт дополнительных опций. Системы управления могут быть разнообразными в зависимости от предпочтений пользователя, это может быть и простой беспроводной пульт как у бытовой сплит-системы или автоматическая система центрального управления.

Центральный пульт СС-02



Пульт управления ХК-04



Блок управления по Wi-Fi



Пульт управления УК-К



Дополнительно: - ИК-приёмник;

## Техническая информация

### Inverter R32

ALMD DC-Inverter R32 220-240В 50Гц, R32 380-415В 50Гц

Внутренний блок		ALMD-H18 /4DR2	ALMD-H24 /4DR2	ALMD-H36 /4DR2	ALMD-H48 /5DR2	ALMD-H60 /5DR2
Наружный блок		AL-H18 /4DR2(U)	AL-H24 /4DR2(U)	AL-H36 /4DR2(U)	AL-H48 /5DR2(U)	AL-H60 /5DR2(U)
Производительность (охлаждение)	кВт	5,0 (1,53-5,6)	7,0 (2,16-8,2)	10,55 (2,9-13,0)	14,0 (4,76-16,5)	16,0 (4,76-17,5)
Производительность (обогрев)	кВт	5,6 (1,4-6,2)	8,0 (1,98-9,3)	11,15 (2,6-13,5)	16,0 (4,78-16,15)	17,0 (4,78-18,5)
Потребляемая мощность (охлаждение/обогрев)	кВт	1,55/1,49	2,12/2,12	3,4/3,45	5,0/5,0	5,88/5,6
Рабочий ток (охлаждение/обогрев)	А	6,73/6,8	9,22/9,6	15,0/15,5	7,93/8,23	9,0/8,53
Энергоэффективность (EER/COP)		3,23/3,76	3,3/3,77	3,1/3,23	2,8/3,2	2,72/3,04
Расход воздуха	м³/час	1200/1010/990	1450/1240/1030	1900/1600/1400	2300/2000/1700	2300/2000/1700
Уровень шума (внутренний/наружный)	дБ (А)	40-41-43/55	39-41-44/58	39-41-44/57	47-49-52/60	47-49-52/60
Размеры внутреннего блока (Ш×Г×В)	мм	1000×700×245	1000×700×245	1400×700×245	1400×700×245	1400×700×245
Размеры наружного блока (Ш×Г×В)	мм	800×315×545	900×350×700	970×395×805	940×370×1325	940×370×1325
Вес нетто (внутренний/наружный)	кг	31/37	32/51	42/72	42/92	42/92
Диаметр труб (жидкость/газ)	мм	6,35/12,7	9,52/15,88	9,52/15,88	9,52/19,05	9,52/19,05
Статическое давление	Па	0-160	0-160	0-160	0-160	0-160
Максимальная длина трасс	м	30	50	65	65	65
Максимальный перепад высот	м	20	25	30	30	30
Диапазон рабочих температур (охлажд./обогрев)	°С	-15~52/-15~24	-15~52/-15~24	-15~52/-15~24	-15~52/-15~24	-15~52/-15~24

### On-Off

ALLD и ALMD On-Off R410A 220-240В 50Гц, R410A 380-415В 50Гц

Внутренний блок		ALLD-H12 /4R1B	ALMD-H18 /4R1B	ALMD-H24 /4R1B	ALMD-H36 /5R1B	ALMD-H48 /5R1B	ALMD-H60 /5R1B
Наружный блок		AL-H12 /4R1B(U) [E2]	AL-H18 /4R1B(U) [E2]	AL-H24 /4R1B(U) [E2]	AL-H36 /5R1B(U) [E2]	AL-H48 /5R1B(U) [E2]	AL-H60 /5R1B(U) [E2]
Версия		v1	v1	v1	v1	v1	v1
Производительность (охлаждение/обогрев)	кВт	3,52/3,73	5,28/5,8	7,2/8,08	10,6/11,7	14,07/15,5	17,6/18,5
Потребляемая мощность (охлаждение/обогрев)	кВт	1,14/1,15	1,7/1,79	2,32/2,35	3,77/3,5	4,9/5,13	5,71/5,78
Рабочий ток (охлаждение/обогрев)	А	5,49/5,63	7,8/8,22	10,55/10,7	6,69/6,28	8,88/9,33	10,42/10,36
Энергоэффективность (EER/COP)		3,09/3,24	3,11/3,24	3,1/3,44	2,81/3,34	2,87/3,02	3,08/3,2
Расход воздуха	м³/час	610/510/430	1000/800/700	1400/1250/1050	2000/1600/1400	2400/2100/1700	2600/2300/1950
Уровень шума (внутренний/наружный)	дБ (А)	29-33-37/53	32-35-38/55	38-44-47/57	41-47-50/60	44-46-49/60	45-47-50/60
Размеры внутреннего блока (Ш×Г×В)	мм	700×450×200	890×735×290	890×735×290	890×735×290	1250×735×290	1250×735×290
Размеры наружного блока (Ш×Г×В)	мм	730×285×545	800×315×545	825×310×655	970×395×805	940×340×1325	940×340×1325
Вес нетто (внутренний/наружный)	кг	18/28	32/42	33/53	35/65	45/95	50/99
Диаметр труб (жидкость/газ)	мм	6,35/12,7	6,35/12,7	9,52/15,88	9,52/15,88	9,52/19,05	9,52/19,05
Статическое давление	Па	20	80	80	80	80	80
Максимальная длина трасс	м	20	25	30	50	50	50
Максимальный перепад высот	м	10	15	15	20	30	30
Диапазон рабочих температур (охлажд./обогрев)	°С	-15~49/-15~24	-15~49/-15~24	-15~49/-15~24	-15~49/-15~24	-15~49/-15~24	-15~49/-15~24

Полупромышленные традиционные  
и инверторные сплит-системы.

## Канальные блоки

### ⚙️ Техническая информация



ALHD ON-OFF R410A 220-240В 50Гц, R410A 380-415В 50Гц

Внутренний блок		ALHD-H24/4R1B	ALHD-H48/5R1B	ALHD-H60/5R1B
Наружный блок		AL-H24/4R1B(U)	AL-H48/5R1B(U)	AL-H60/5R1B(U)
Производительность (охлаждение/обогрев)	кВт	7,2/8,1	14,0/15,5	17,6/18,5
Потребляемая мощность (охлаждение/обогрев)	кВт	2,7/2,5	4,8/5,13	5,71/6,0
Рабочий ток (охлаждение/обогрев)	А	12,5/11,59	8,88/9,33	10,41/10,91
Энергоэффективность (EER/COP)		2,67/3,24	2,87/3,02	3,08/3,08
Расход воздуха	м³/час	1200/960/840	2000/1600/1400	2000/1600/1400
Уровень шума (внутренний блок/наружный блок)	дБ (А)	44-50-53/57	51-57-60/60	51-57-60/60
Размеры внутреннего блока (Ш×Г×В)	мм	1000×719×380	1200×719×380	1200×719×380
Размеры наружного блока (Ш×Г×В)	мм	825×310×655	940×340×1325	940×340×1325
Вес нетто (внутренний блок/наружный блок)	кг	35/53	55/95	55/99
Диаметр труб (жидкость/газ)	мм	9,52/15,88	9,52/19,05	9,52/19,05
Статическое давление	Па	196	196	196
Максимальная длина трасс	м	20	50	50
Максимальная перепад высот	м	15	30	30
Диапазон рабочих температур	°С	-15~49/-15~24	-15~49/-15~24	-15~49/-15~24

### 📏 Техническая информация

Модели: ALLD-H12/4R1B-v1

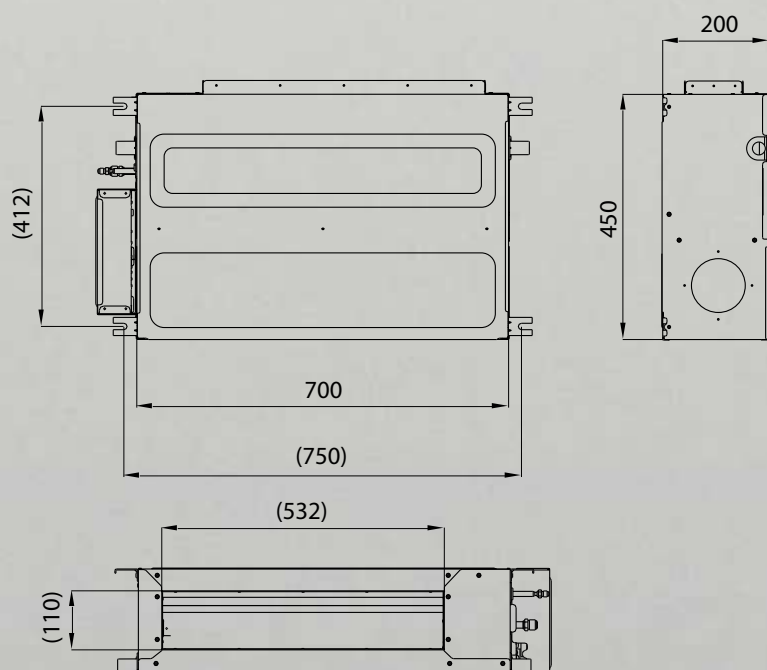

## Техническая информация

Модели: ALMD-H18/4R1B-v1; ALMD-H24/4R1B-v1;  
ALMD-H36/5R1B-v1

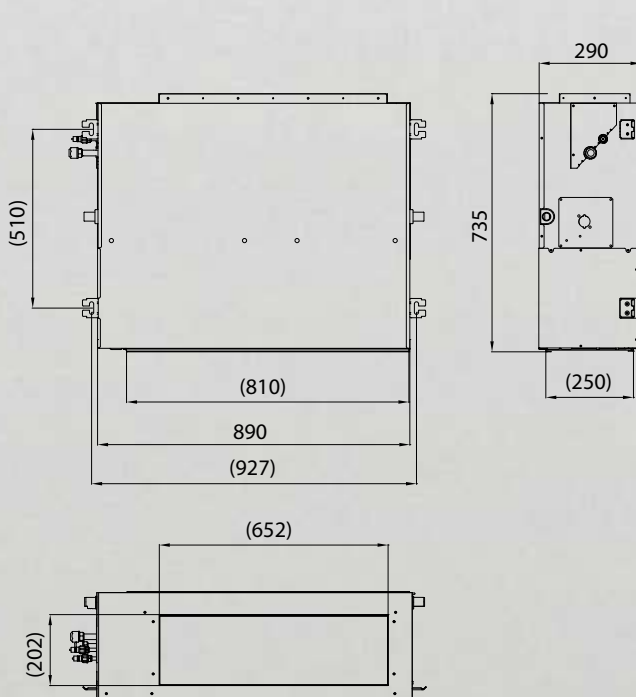

Модели: ALMD-H18/4DR2; ALMD-H24/4DR2

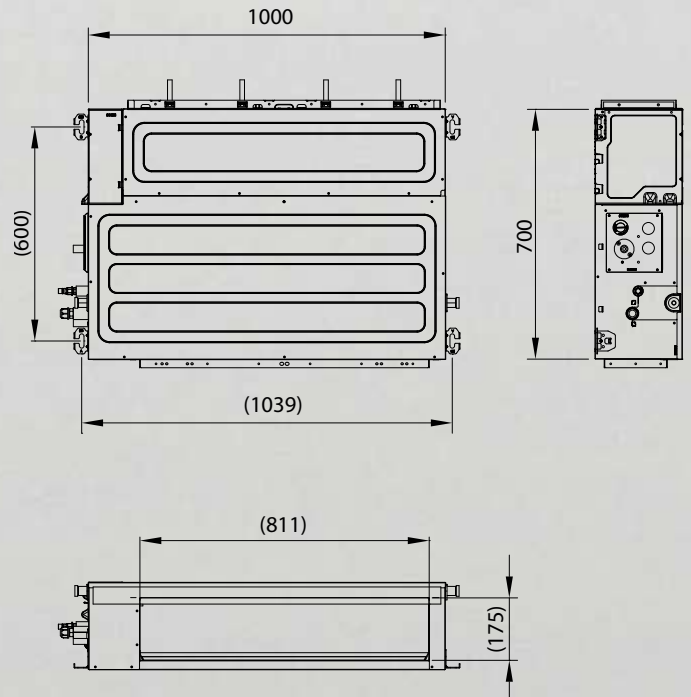

Модели: ALMD-H48/5R1B-v1; ALMD-H60/5R1B-v1

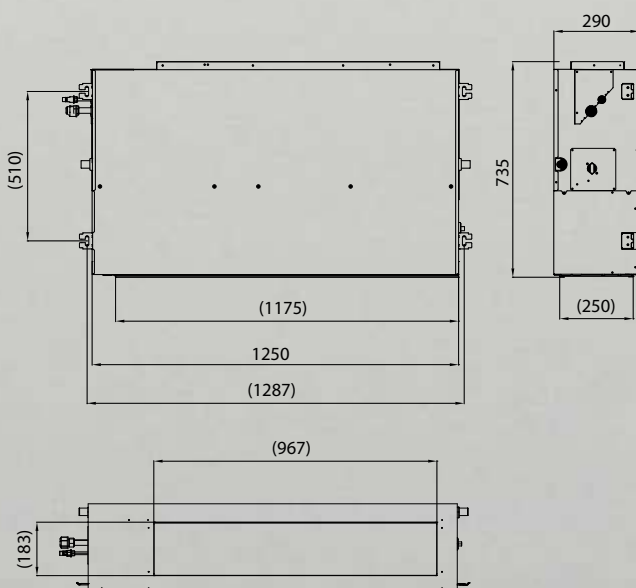

Модели: ALMD-H36/4DR2; ALMD-H48/5DR2;  
ALMD-H60/5DR2

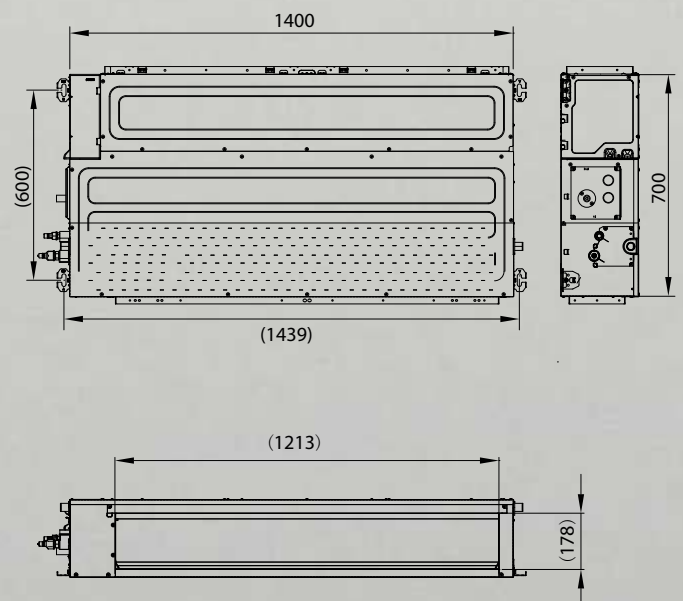

\* Схемы подключения блоков на стр. 65

## Техническая информация

Модель: ALCF-H18/4R1B-v1 [E1]; ALCF-H18/4DR2 [E1]

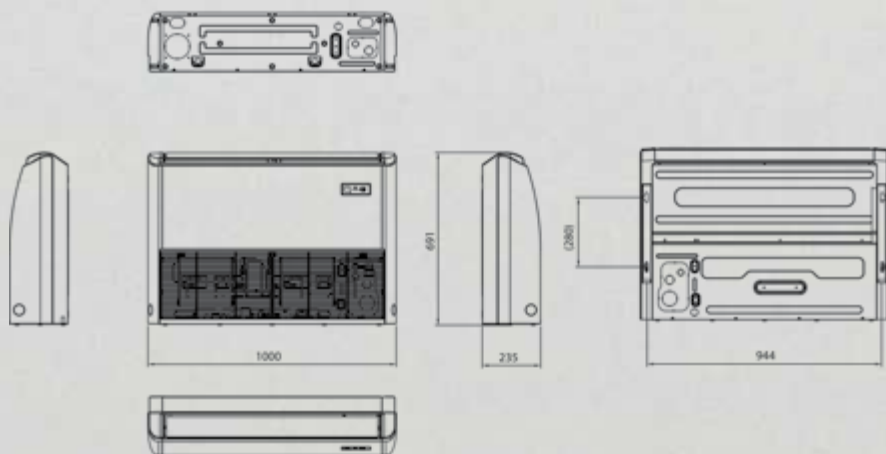

Модели: ALCF-H24/4R1B-v1 [E1]; ALCF-H36/5R1B-v1 [E1]; ALCF-H24/4DR2 [E1]

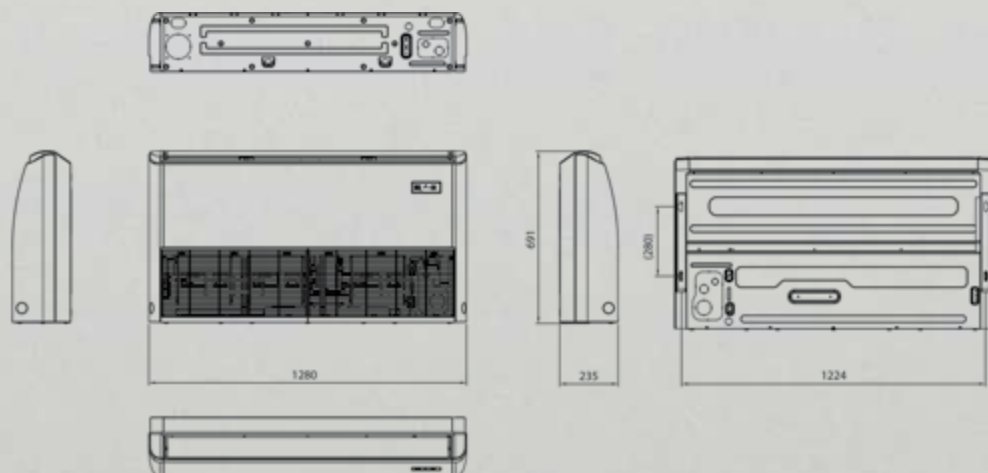

Модели: ALCF-H48/5R1B-v1 [E1]; ALCF-H60/5R1B-v1 [E1]; ALCF-H36/4DR2 [E1];  
ALCF-H48/5DR2 [E1]; ALCF-H60/5DR2 [E1]

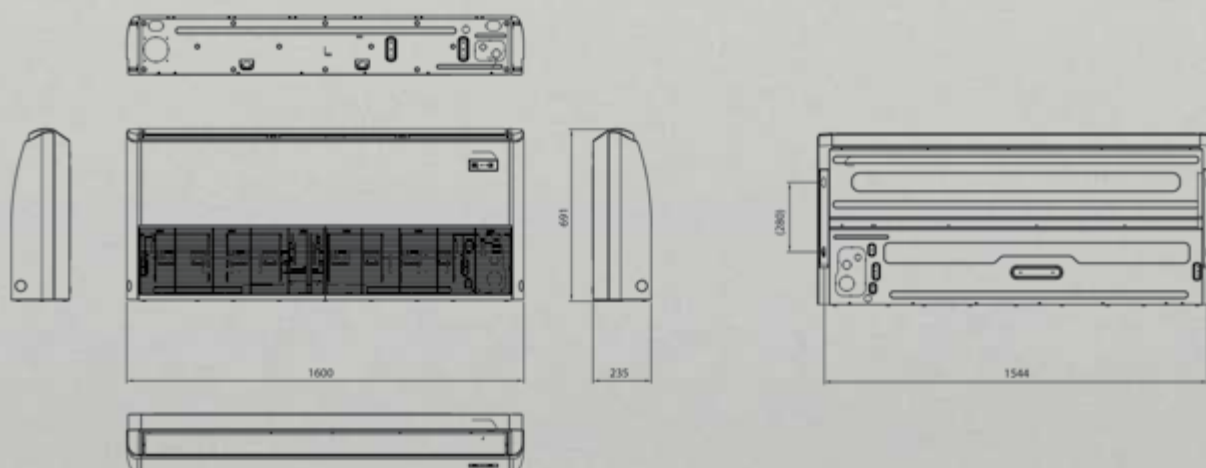

\* Схемы подключения блоков на стр. 65

## Техническая информация

Модели: ALCA-H12/4R1B-v1; ALCA-H18/4R1B-v1;  
ALCA-H12/4DR2; ALCA-H18/4DR2



Модели: ALCA-H24/4R1B-v1; ALCA-H36/5R1B-v1;  
ALCA-H48/5R1B-v1; ALCA-H60/4R1B-v1;  
ALCA-H24/4DR2; ALCA-H36/4DR2;  
ALCA-H48/5DR2; ALCA-H60/5DR2



Модель: MB12

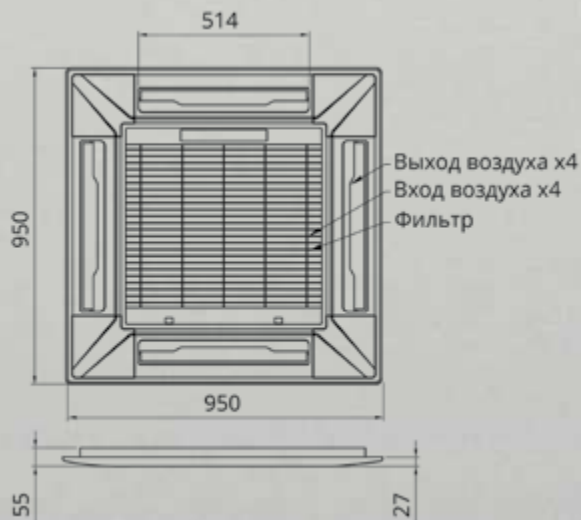

Модель: MB13



## Техническая информация

### Универсальные внешние блоки On-Off

Модель: AL-H12/4R1B(U)-v1

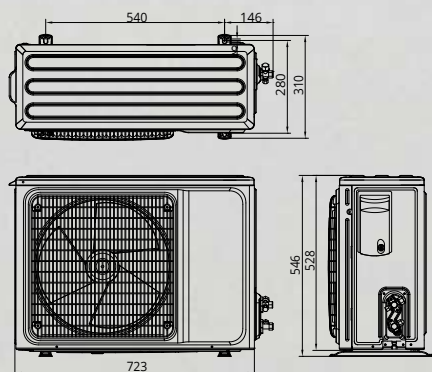

Модель: AL-H24/4R1B(U)-v1

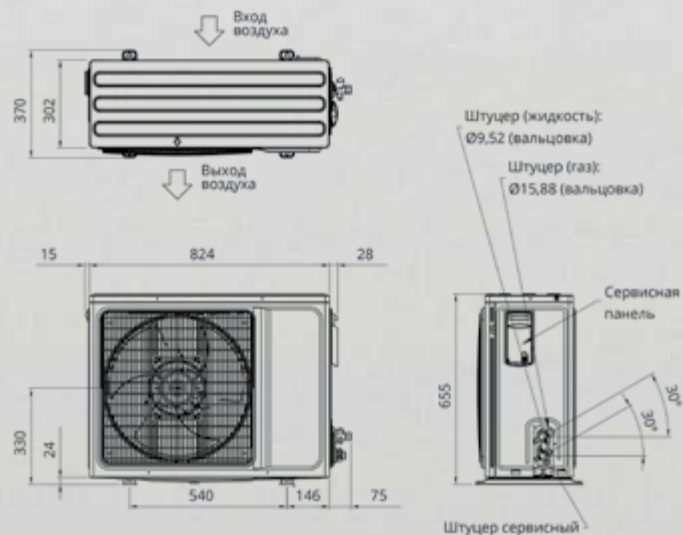

Модели: AL-H18/4R1B(U)-v1; AL-H12/4DR2(U);  
AL-H18/4DR2(U)

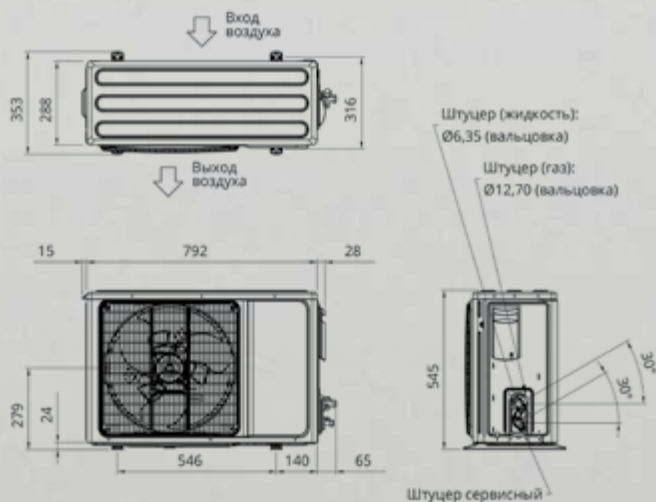

Модель: AL-H48/5R1B(U)-v1; AL-H60/5R1B(U)-v1

Модель: AL-H36/5R1B(U)-v1

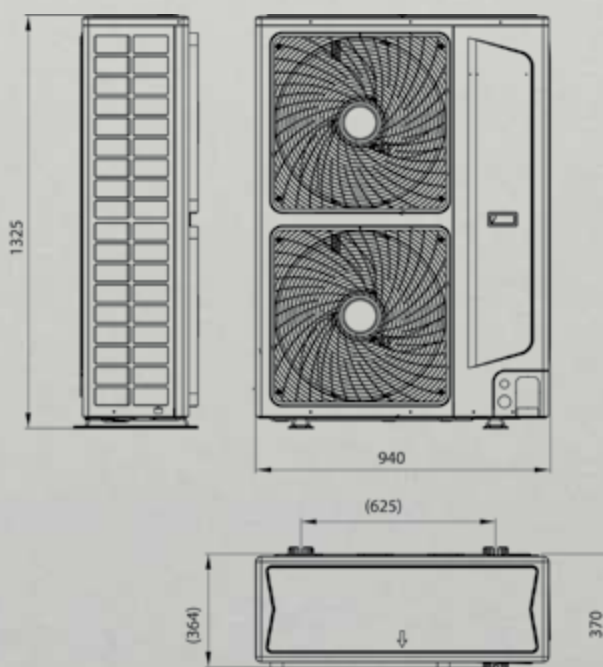
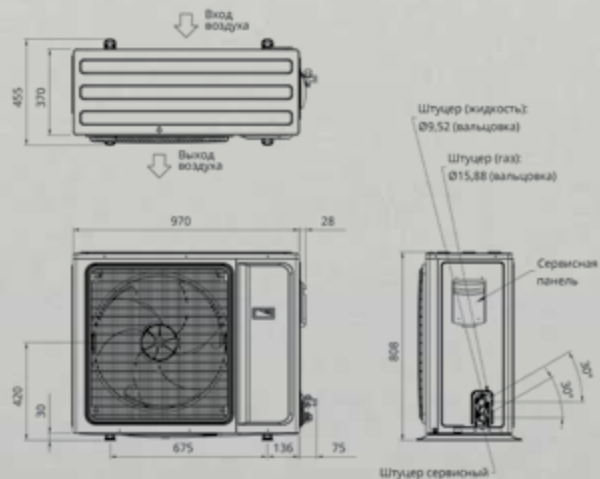



## Техническая информация

### Универсальные внешние блоки Inverter

Модель: AL-H12/4DR2(U); AL-H18/4DR2(U)

Модель: AL-H24/4DR2(U)

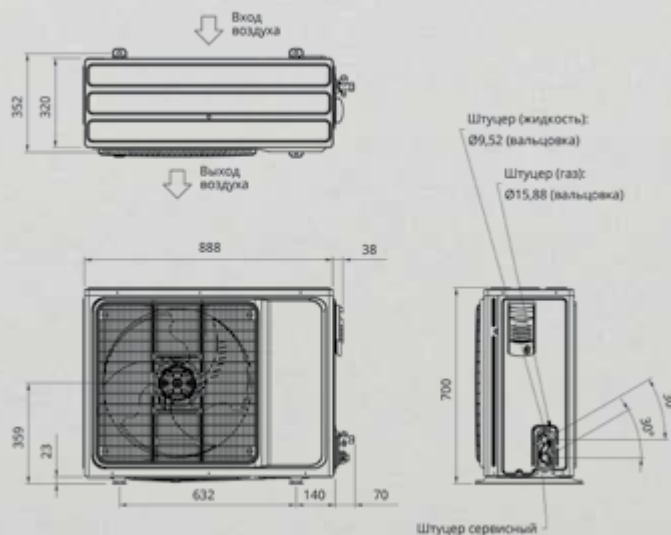
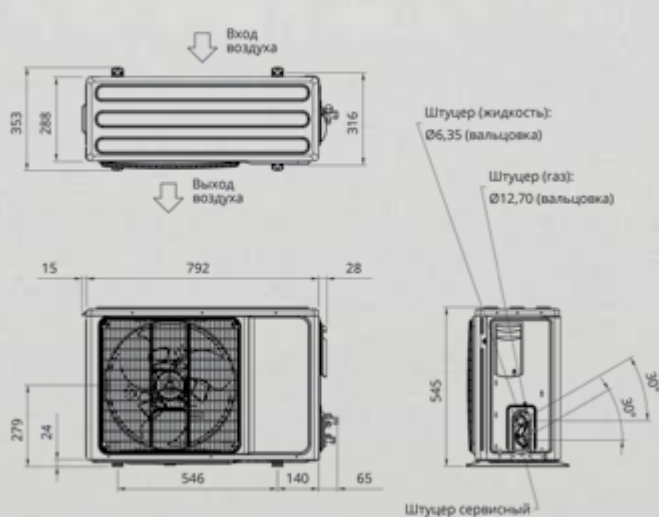

Модель: AL-H36/4DR2(U)

Модель: AL-H48/5DR2(U); AL-H60/5DR2(U)

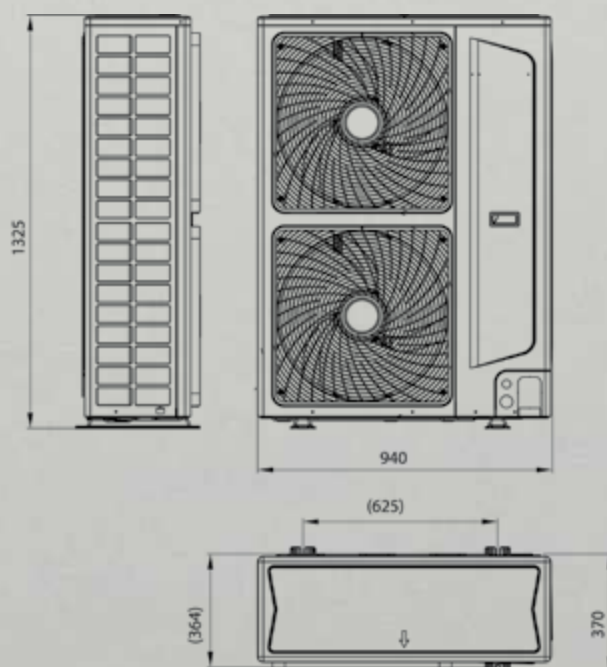
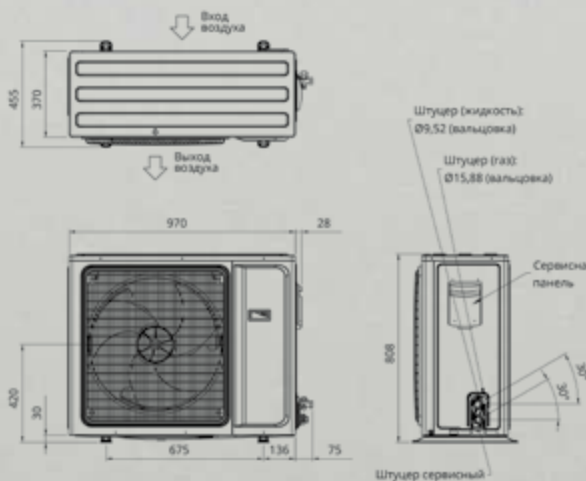

\* Схемы подключения блоков на стр. 65

## ① Пульты дистанционного управления



Проводной пульт управления XK-03



Проводной пульт управления XK-04



Проводной пульт управления XK-05 (для серии v1)



ИК-приемник



Беспроводной пульт управления YKR-K/001E

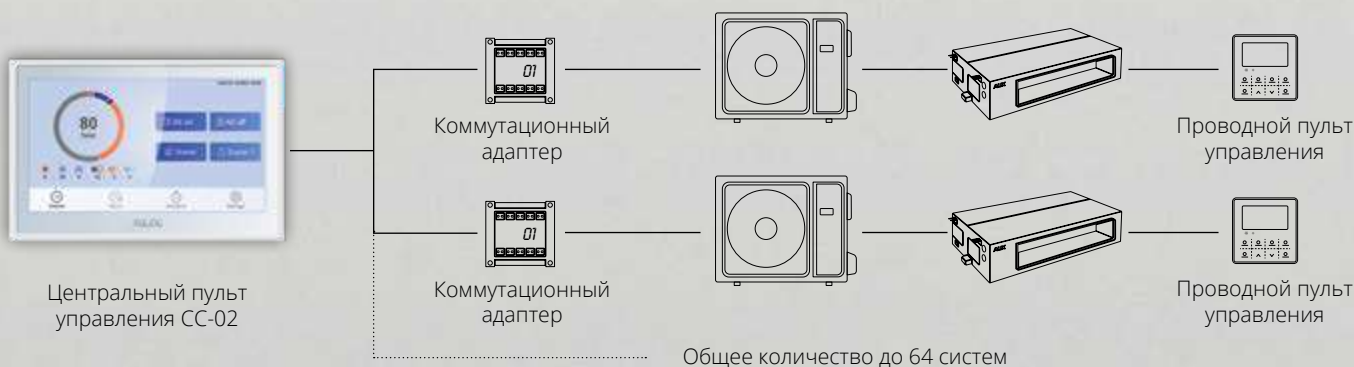

## ① Номенклатуры

### Серия

Полупромышленные наружные блоки

## AL-H24/4DR2C(U)

Производство завода AUX .....  
 Полупромышленные кондиционеры .....  
 Режим работы **H**: охлаждение+нагрев .....  
 Индекс производительности (x1000BTU) .....  
 Электропитание: **4**: 220В 1ф 50Гц; **5**: 380В 3ф 50Гц .....  
**D**: DC инвертор; **—**: ON/OFF .....  
 Тип хладагента, **R2**: R32 .....  
 Модификация блока .....  
 Тип внешнего блока .....

Типы внешних блоков полупромышленной серии:  
**U** - универсальный.

### Серия

Полупромышленные внутренние блоки

## ALCA-H24/4DR1A

Производство завода AUX .....  
 Полупромышленные кондиционеры .....  
 Тип блока .....  
 Режим работы **H**: охлаждение+нагрев .....  
 Индекс производительности (x1000BTU) .....  
 Электропитание: **4**: 220В 1ф 50Гц; **5**: 380В 3ф 50Гц .....  
**D**: DC инвертор; **—**: ON/OFF .....  
 Тип хладагента, **R1**: R410a .....  
 Модификация блока .....

Типы внутренних блоков полупромышленной серии: **CA** - потолочный кассетный; **CF** - напольно-потолочный; **LD** - каналный низконапорный; **MD** - каналный средненапорный; **HD** - каналный высоконапорный.

## 🔧 Схемы соединения блоков

### Канальные, кассетные и напольно-потолочные блоки On-Off (12/18) v1

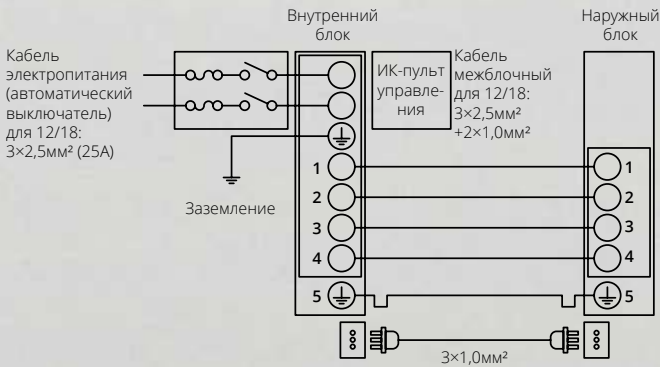

### Канальные, кассетные и напольно-потолочные блоки On-Off (24) v1

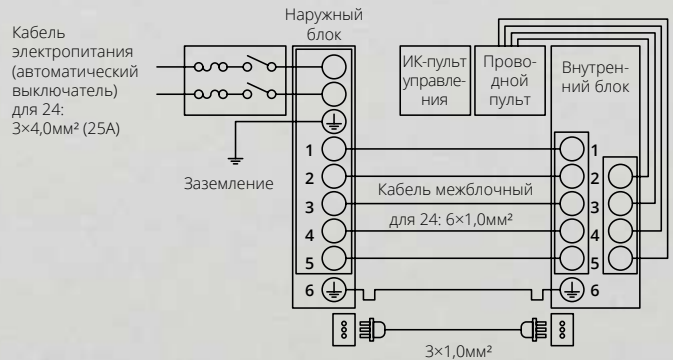

### Канальные, кассетные и напольно-потолочные блоки On-Off (36/48/60) v1

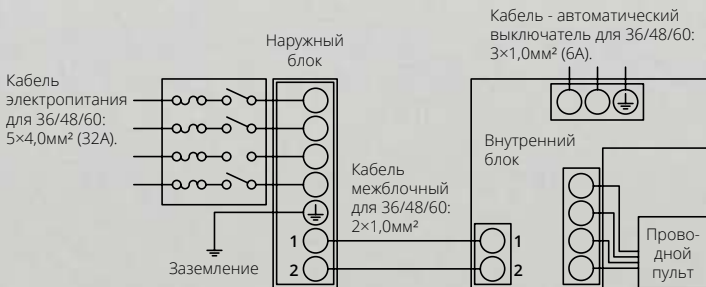

### Канальные, кассетные и напольно-потолочные блоки Inverter (12/18/24/36) v1

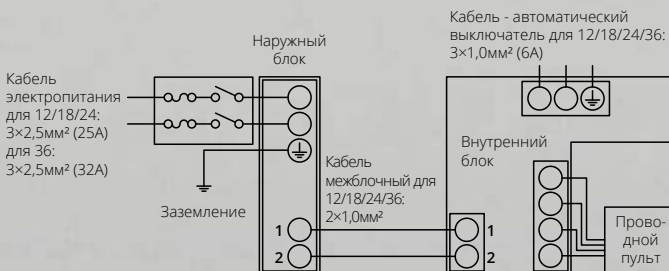

### Канальные, кассетные и напольно-потолочные блоки Inverter (48/60) v1

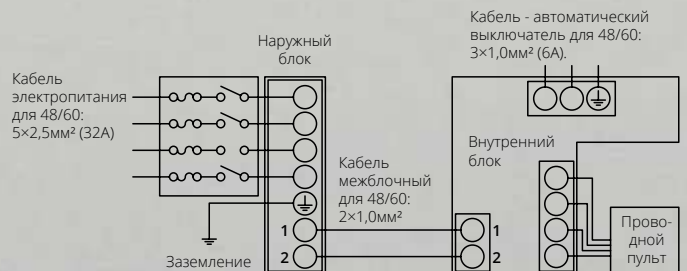

На схемах указаны минимально допустимые сечения кабелей, следует рассмотреть необходимость выбора кабеля большего типоразмера.

## Мультизональные системы кондиционирования

Серия мультизональных систем кондиционирования AUX является оптимальным решением для любых зданий офисного или жилого типа. ARV-Next и ARV-series VI – это интеллектуальные системы централизованного кондиционирования с переменным расходом хладагента, которые позволяют подключать к одному внешнему блоку несколько десятков внутренних блоков различных типов. Температура в каждом помещении регулируется индивидуально.

Модель	Производительность (охлаждение), кВт															
	2,2	2,8	3,6	4,5	5,6	7,1	8,0	9,0	10,0	11,2	12,5	14,0	15,0		22,0	28,0
 Настенные блоки ARV	●	●	●	●	●	●										стр. 74
 Кассетные блоки ARV		●	●	●	●	●	●	●	●	●	●	●				стр. 75
 Канальные низко-напорные ARV	●	●	●	●	●	●										стр. 74
 Канальные средне-напорные ARV				●	●	●	●	●	●	●	●	●	●			стр. 75
 Канальные высоко-напорные ARV										●	●	●	●	●	●	стр. 76
 Напольно-потолочные ARV				●	●	●	●	●	●	●	●	●				стр. 76
 Система ARV-series VI наружные блоки	Наружные блоки мультизональных систем ARV-series VI – мощностью от 25,2 до 61,5 кВт с возможностью компоновки в систему мощностью до 246,4 кВт														стр. 70	



# ARV 6 - мультизональные системы нового поколения

## Особенности конструкции

- Компрессор с EVI технологией;
- Технология «FULL DC Inverter»;
- Технология «VER»;
- Технология «2-stage Sub-cooling»;
- Технология возврата масла;
- Охлаждение платы управления хладагентом.

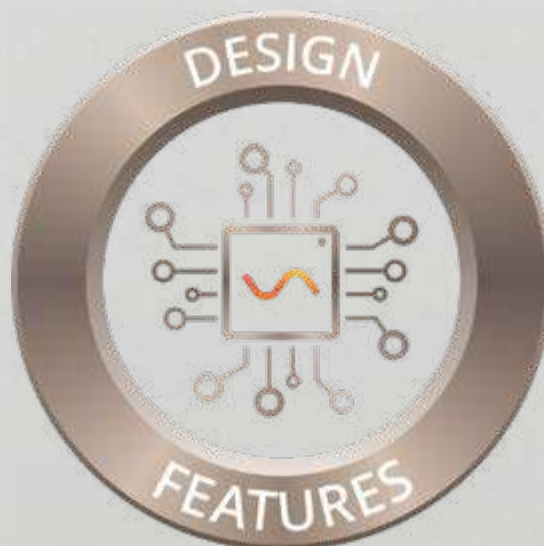

## Широкие возможности проектирования

- 8 базовых модулей из которых можно составить комбинацию от 8 до 246 кВт;
- Неполярное соединение межблочного сигнального кабеля;
- Увеличенный диапазон рабочих напряжений;
- Широкий диапазон рабочих температур от -25 до +52 °С;
- Суммарная длина трасс до 1000м, перепад высот до 110м;
- Легкий монтаж системы и пуско-наладочные работы одной кнопкой.
- Увеличение статического давления вентилятора наружного модуля до 80Па;



## Передовые технологии комфорта и надёжности

Серия мультизональных систем ARV 6, – это новинка на рынке России. Самая прогрессивная из наших систем содержит множество инноваций, повышающих комфорт использования, надёжность системы и энергосбережение. Система имеет ряд дополнительных функций, таких как: функция контроля компрессии, система резервирования, автоматическая очистка от пыли и снега, функцию «быстрый старт» и т.д.

## Расширенный функционал

- Функция ротации и резервирования;
- Функция автоматического перезапуска;
- Режим очистки от снега и пыли;
- Режим энергосбережения;
- Режим снижения уровня шума;
- Интеллектуальная программа оттаивания;
- Функция расширенной самодиагностики;
- Программа сервисной диагностики.



## Различные варианты управления

- Интуитивное управление системой при помощи ИК-пульта;
- Информативные и удобные проводные пульты;
- Многофункциональные центральные пульты;
- Интеграция в систему управления зданием по протоколу Modbus, Bacnet;
- Возможность управления системой по Wi-Fi.



# Мультизональные системы кондиционирования **ARV series VI**

**Power** Высокая  
производи-  
тельность

**HSE** «High Seasonal  
Efficiency» Высокая  
сезонная энерго-  
эффективность

 Низкий  
уровень  
шума

**-25/+52** Широкий диа-  
пазон рабочих  
температур

**IQ** Интеллектуаль-  
ная система  
управления

**110<sub>М</sub>** Увеличенные  
перепады  
высот

**Full DC** Техноло-  
гия «Full DC  
Inverter»

**Clean+** Самоочистка  
наружного  
блока



## Высочайшая надежность

В серии ARV 6 применяется ряд новых технологий, значительно повышающих надежность системы. Функция контроля компрессии увеличивает срок службы компрессора. Система охлаждения платы хладагентом обеспечивая стабильную работу системы при высоких температурах окружающей среды.

## Технология «Turbo heat transfer system»

Новая технология позволяет добиться высоких показателей эффективности теплообмена за счёт двухуровневого процесса охлаждения. Для повышения энергоэффективности использован subcooler, который представляет собой пластинчатый теплообменник для дополнительного переохлаждения хладагента, установленный после конденсатора. За счёт этого, при той же потребляемой мощности генерируется большее количество холода и холодильный коэффициент повышается.





### 👍 Быстрое охлаждение и нагрев

Быстрое достижение заданного уровня температуры повышает комфорт при эксплуатации системы. Благодаря технологии VER пользователи могут включить «Турбо-режим» для быстрого охлаждения/нагрева. В данном режиме мощность наружного блока значительно выше, чем в обычном режиме. Система в реальном времени контролирует давление и скорость сжатия, поэтому компрессоры могут безопасно эксплуатироваться на сверхскорости при запуске, достигая 100% мощности за короткое время.

### ★ Технология «EVI»

Благодаря усовершенствованной технологии впрыска пара, хладагент среднего давления имеет возможность впрыскиваться напрямую в компрессор, увеличивая тем самым давление, а соответственно, и скорость работы системы. Данная технология обеспечивает эффективное нагревание при низких температурах и повышает надежность всей системы.

# Мультизональные системы кондиционирования ARV series VI

## Техническая характеристики

Серия ARV Mini,  
наружные блоки



ARV-H R410A; 220-240В; 50Гц; 1 фаза / ARV-H R410A; 380-415В; 50Гц; 3 фазы

Модель		ARV-H100/ 4R1A	ARV-H120/ 4R1A	ARV-H140/ 4R1A	ARV-H160/ 4R1A	ARV-H220/ 5R1A	ARV-H280/ 5R1A
Произво-ть (охлажд./обогр.)	кВт	10.0/11.5	12.3/13.2	14.0/16.5	16.0/18.0	22.4/24.5	26.0/28.5
Потреб. мощн. (охлажд./обогр.)	кВт	3.0/3.2	3.25/3.41	3.95/4.05	4.8/4.8	7.2/6.7	8.4/7.9
Раб. ток (охлаждение/обогрев)	А	13.2/14.0	14.3/15.0	17.3/17.8	21.1/21.1	11.6/11.0	13.5/13.0
Энергоэффективность (EER/COP)		3.33/3.59	3.78/3.87	3.54/4.07	3.33/3.75	3.11/3.66	3.1/3.61
Расход воздуха (наружный блок)	м³/час	4000	5000	5000	5000	9000	9000
Уровень шума (наружный блок)	дБ (А)	56	57	57	57	60	60
Размеры блока (Ш×Г×В)	мм	970×395×805	940×370×1325	940×370×1325	940×370×1325	1120×400×1510	1120×400×1510
Вес нетто блока	кг	66	86	86	93	150	150
Макс. кол-во внутренних блоков	шт	5	7	8	9	11	12
Диаметр труб (жидкость/газ)	мм	9.52/15.88	9.52/15.88	9.52/15.88	9.52/19.05	9.52/22.22	9.52/22.22
Раб. диапазон т/ (охл./обогр.)	°С	-15-52/-15-27	-15-52/-15-27	-15-52/-15-27	-15-52/-15-27	-5-49/-15-24	-5-49/-15-24
Длина фреоновых проводов (сумм./самый длин. уч./ эквивалентная)	м	100/60/80	150/100/120	150/100/120	150/100/120	100/45/50	100/45/50
Перепад высот (нар. выше/ниже)	м	50/40	50/40	50/40	50/40	30/30	30/30
Индекс устан. мощн. вн. блоков							
Электроснабжение	В/Гц/Ф	220/50/1	220/50/1	220/50/1	220/50/1	380/50/3	380/50/3

Серия ARV VI,  
наружные блоки



ARV-H250 (280-335)/5R1MV



ARV-H(400-615)/5R1MV



Комбинация из двух модулей  
ARV-H(680-1230)/5R1MV



Комбинация из трёх модулей  
ARV-H(1280-1850)/5R1MV



Комбинация из четырёх модулей  
ARV-H(1900-2460)/5R1MV

ARV-H R410A; 380-415В; 50Гц; 3 фазы

Модель		ARV-H250/ 5R1MV	ARV-H280/ 5R1MV	ARV-H330/ 5R1MV	ARV-H400/ 5R1MV	ARV-H450/ 5R1MV	ARV-H500/ 5R1MV	ARV-H560/ 5R1MV	ARV-H615/ 5R1MV	
Произво-ть (охлажд./обогр.)	кВт	25.2/28.0	28.0/31.5	33.5/37.5	40.0/45.0	45.0/50.0	50.4/55.5	56.0/63.0	61.5/69.0	
Потреб. мощн. (охлажд./обогр.)	кВт	5.31/4.91	6.11/6.49	7.7/7.81	10.7/10.9	12.4/12.7	14.3/15.0	16.0/16.7	17.86/18.77	
Максимальный рабочий ток	А	18.0	18.7	21.1	29.5	30.6	38.5	39.3	40.6	
Энергоэффективность (EER/COP)		4.75/4.96	4.58/4.85	4.35/4.8	3.74/4.13	3.63/3.94	3.52/3.7	3.5/3.77	3.44/3.68	
Расход воздуха (наружный блок)	м³/час	12000	12000	12000	14000	14000	16000	16000	16000	
Уровень шума (наружный блок)	дБ (А)	58	58	58	61	61	63	63	63	
Размеры блока (Ш×Г×В)	мм	990×765×1635	990×765×1635	990×765×1635	1340×765×1635	1340×765×1635	1340×765×1635	1340×765×1635	1340×765×1635	
Вес нетто блока	кг	215	215	230	265	265	330	330	330	
Макс. кол-во внутренних блоков	шт	13	16	20	23	26	30	33	36	
Диаметр труб (жидкость/газ)	мм	12.7/22.2	12.7/22.2	12.7/22.2	15.88/28.6	15.88/28.6	15.88/28.6	15.88/28.6	15.88/28.6	
Раб. диапазон т/ (охл./обогр.)	°С	-15-52/-25-24	-15-52/-25-24	-15-52/-25-24	-15-52/-25-24	-15-52/-25-24	-15-52/-25-24	-15-52/-25-24	-15-52/-25-24	
Длина магистр. фреоновых проводов	м	1000 (суммарная) / 200 (самый длинный участок)								
Пер. выс. (нар. выше/нар. ниже)	м	110/110	110/110	110/110	110/110	110/110	110/110	110/110	110/110	
Индекс устан. мощн. вн. блоков		50 ~ 130% от индекса мощности наружного блока								

① Комбинации модулей наружных блоков

Мощность системы, кВт	Мощность модуля, кВт	25.2	28.0	33.5	40.0	45.0	50.4	56	61.5
25.2		●							
28.0			●						
33.5				●					
40.0					●				
45.0						●			
50.4							●		
56.0								●	
61.5									●
67.0				●●					
73.0			●			●			
78.5				●		●			
85.0			●					●	
90.0			●						●
96.0				●					●
100.8					●				●
106.4						●			●
112.0							●		●
118.5								●	●
123.5									●●
128.9				●●					●
134.3			●			●			●
140.8				●		●			●
145.8			●					●	●
151.2			●						●●
156.8				●					●●
162.4					●				●●
167.8						●			●●
173.9							●		●●
179.3								●	●●
184.7									●●●
190.8				●●					●●
196.2			●			●			●●
201.6				●		●			●●
207.2			●					●	●●
212.8			●						●●●
218.4				●					●●●
224.0					●				●●●
229.6						●			●●●
235.2							●		●●●
240.8								●	●●●
246.4									●●●●

## ⓘ Настенные внутренние блоки ARV



Ручная регулировка  
направления потока



Подключение с 2х сторон



Дополнительный фильтр



Опция



В комплекте



ARVWM-H 220-240В; 50Гц; 1 фаза

Модель		ARVWM- H022/4R1A	ARVWM- H028/4R1A	ARVWM- H036/4R1A	ARVWM- H045/4R1A	ARVWM- H056/4R1A	ARVWM- H071/4R1A
Производительность (охл./обогр.)	кВт	2.2/2.5	2.8/3.0	3.6/4.3	4.5/5.0	5.6/6.0	7.1/8.0
Потребляемая мощность	кВт	0.038	0.038	0.038	0.068	0.068	0.082
Рабочий ток (охлаждение/обогрев)	А	0.19/0.19	0.19/0.19	0.19/0.19	0.35/0.35	0.35/0.35	0.38/0.38
Расход воздуха (внутренний блок)	м³/час	580/600/650	580/600/650	580/600/650	650/750/850	650/750/850	800/950/1200
Уровень шума (внутренний блок)	дБ (А)	27-33-38	27-33-38	27-33-38	35-41-45	35-41-45	39-45-48
Размеры блока (Ш×Г×В)	мм	850×300×198	850×300×198	850×300×198	970×315×235	970×315×235	1100×330×235
Вес нетто блока	кг	10	10	10	14	14	16
Диаметр труб (жидкость/газ)	мм	6.35/9.52	6.35/9.52	6.35/9.52	6.35/12.7	6.35/12.7	9.52/15.88
Диаметр дренажа	мм	DN20	DN20	DN20	DN20	DN20	DN20

## ⓘ Канальные низконапорные внутренние блоки «Slim Duct»



Забор воздуха снизу



Встроенная помпа



Декоративная панель (опция)



В комплекте



Опция



ARVSD-H 220-240В; 50Гц; 1 фаза

Модель		ARVSD- H022/4R1A	ARVSD- H028/4R1A	ARVSD- H036/4R1A	ARVSD- H045/4R1A	ARVSD- H056/4R1A	ARVSD- H071/4R1A
Производительность (охл./обогр.)	кВт	2.2/2.5	2.8/3.0	3.6/4.3	4.5/5.0	5.6/6.0	7.1/8.0
Потребляемая мощность	кВт	0.059	0.059	0.065	0.091	0.091	0.113
Рабочий ток (охлаждение/обогрев)	А	0.4/0.4	0.4/0.4	0.45/0.45	0.6/0.6	0.6/0.6	0.73/0.73
Расход воздуха (внутренний блок)	м³/час	250/330/420	250/330/420	390/485/580	650/755/860	650/755/860	960/1080/1200
Уровень шума (внутренний блок)	дБ (А)	23-26-30	23-26-30	25-28-32	32-35-38	32-35-38	32-36-39
Статическое давление	Па	10/30	10/30	10/30	10/30	10/30	10/30
Размеры блока (Ш×Г×В)	мм	840×460×185	840×460×185	840×460×185	1160×460×185	1160×460×185	1160×460×185
Вес нетто блока	кг	17.5	17.5	18.5	22	22	24
Диаметр труб (жидкость/газ)	мм	6.35/9.52	6.35/9.52	6.35/12.7	6.35/12.7	6.35/12.7	9.52/15.88
Диаметр дренажа	мм	DN20	DN20	DN20	DN20	DN20	DN20

## Кассетные внутренние блоки ARV



Легкий доступ



Встроенный дисплей



Встроенная помпа



Опция

В комплекте



ARVCA-H 220-240В; 50Гц; 1 фаза

Модель		ARVCA-H028/4R1X	ARVCA-H036/4R1X	ARVCA-H045/4R1X	ARVCA-H056/4R1X	ARVCA-H071/4R1B	ARVCA-H080/4R1B	ARVCA-H090/4R1B	ARVCA-H100/4R1B	ARVCA-H112/4R1B	ARVCA-H125/4R1B	ARVCA-H140/4R1B	ARVCA-H150/4R1B
Производ. (охл./обогр.)	кВт	2.8/3.0	3.6/4.3	4.5/5.0	5.6/6.3	7.1/8.0	8.0/10.0	9.0/11.0	10.0/12.0	11.2/12.8	12.5/13.3	14.0/15.0	15.0/16.0
Потреб. мощность	кВт	0.045	0.045	0.045	0.045	0.1	0.1	0.176	0.176	0.2	0.2	0.2	0.2
Раб. ток (охл./обогр.)	А	0.34/0.34	0.34/0.34	0.34/0.34	0.34/0.34	0.4/0.4	0.4/0.4	0.73/0.73	0.73/0.73	1.16/1.16	1.16/1.16	1.16/1.16	1.16/1.16
Расх. возд. (внутр. блок)	м³/час	530/600/700	530/600/700	530/600/700	530/600/700	770/880/1100	1050/1200/1500	1050/1200/1500	1050/1200/1500	1260/1440/1800	1260/1440/1800	1260/1440/1800	1260/1440/1800
Ур. шума (внутр. блок)	дБ (А)	35-41-45	35-41-45	35-41-45	35-41-45	33-37-40	35-38-41	35-38-41	35-38-41	35-38-41	35-38-41	35-38-41	35-38-41
Разм. блока (Ш×Г×В)	мм	570×630×260	570×630×260	570×630×260	570×630×260	835×835×250	835×835×250	835×835×250	835×835×250	835×835×280	835×835×280	835×835×280	835×835×280
Вес нетто блока	кг	19	19	19	19	27	27	28	28	30	30	30	30
Декоративная панель		MB13V	MB13V	MB13V	MB13V	MB12V	MB12V	MB12V	MB12V	MB12V	MB12V	MB12V	MB12V
Разм. панели (Ш×Г×В)	мм	650×650×55	650×650×55	650×650×55	650×650×55	950×950×55	950×950×55	950×950×55	950×950×55	950×950×55	950×950×55	950×950×55	950×950×55
Вес панели	кг	2.2	2.2	2.2	2.2	5	5	5	5	5	5	5	5
Диам. труб (жидк./газ)	мм	6.35/12.7	6.35/12.7	6.35/12.7	6.35/12.7	9.52/15.88	9.52/15.88	9.52/15.88	9.52/15.88	9.52/15.88	9.52/15.88	9.52/15.88	9.52/15.88
Диаметр дренажа	мм	DN20	DN20	DN20	DN20	DN20	DN20	DN20	DN20	DN20	DN20	DN20	DN20

## Канальные средненапорные внутренние блоки ARV



Воздушный фильтр



Забор воздуха снизу



Подмес свежего воздуха,  
плenum под фильтр



В комплекте

Опция



ARVMD-H 220-240В; 50Гц; 1 фаза

Модель		ARVMD-H045/4R1A	ARVMD-H056/4R1A	ARVMD-H071/4R1A	ARVMD-H080/4R1A	ARVMD-H090/4R1A	ARVMD-H100/4R1A	ARVMD-H112/4R1A	ARVMD-H125/4R1A	ARVMD-H140/4R1A	ARVMD-H150/4R1A
Произв. (охл./обогр.)	кВт	4.5/5.0	5.6/6.0	7.1/8.0	8.0/10.0	9.0/11.0	10.0/12.0	11.2/12.8	12.5/13.3	14.0/15.0	15.0/16.0
Потреб. мощность	кВт	0.165	0.165	0.235	0.265	0.265	0.265	0.335	0.335	0.335	0.335
Раб. ток (охл./обогр.)	А	1.13/1.13	1.13/1.13	1.5/1.5	1.5/1.5	1.75/1.75	1.75/1.75	1.75/1.75	1.75/1.75	1.75/1.75	1.75/1.75
Расх. возд. (внутр. бл.)	м³/час	750/845/950	750/845/950	900/1050/1200	900/1050/1200	1250/1370/1500	1250/1370/1500	1600/1800/2000	1600/1800/2000	1600/1800/2000	1600/1800/2000
Ур. шума (внутр. бл.)	дБ (А)	37-39-42	37-39-42	39-42-45	42-45-48	42-45-48	42-45-48	40-43-51	40-43-51	40-43-51	40-43-51
Статич. давление	Па	50/80	50/80	50/80	50/80	50/80	50/80	50/80	50/80	50/80	50/80
Разм. блока (Ш×Г×В)	мм	890×785×290	890×785×290	890×785×290	890×785×290	890×785×290	890×785×290	1250×785×290	1250×785×290	1250×785×290	1250×785×290
Вес нетто блока	кг	35	35	37	37	37	37	53	53	53	53
Диам. труб (жидк./газ)	мм	6.35/12.7	6.35/12.7	9.52/15.88	9.52/15.88	9.52/15.88	9.52/15.88	9.52/15.88	9.52/15.88	9.52/15.88	9.52/15.88
Диаметр дренажа	мм	DN20	DN20	DN20	DN20	DN20	DN20	DN20	DN20	DN20	DN20

## ① Канальные высоконапорные внутренние блоки ARV



ИК пульт (опция)



Воздушный фильтр



Монтажный комплект



В комплекте

Опция



ARVHD-H 220-240В; 50Гц; 1 фаза

Модель		ARVHD-H112/4R1A	ARVHD-H125/4R1A	ARVHD-H140/4R1A	ARVHD-H150/4R1A	ARVHD-H220/4R1B	ARVHD-H280/4R1B
Производительность (охл./обогр.)	кВт	11.2/12.8	12.5/13.3	14.0/15.0	15.0/16.0	22.4/25.0	28.0/31.5
Потребляемая мощность	кВт	0.6	0.6	0.6	0.6	1.25	1.25
Рабочий ток (охлаждение/обогрев)	А	5.5/5.5	5.5/5.5	5.5/5.5	5.5/5.5	9.3/9.3	9.3/9.3
Расход воздуха (внутренний блок)	м³/час	1500/1750/2000	1500/1750/2000	1500/1750/2000	1500/1750/2000	2600/3200/3850	2600/3200/3850
Уровень шума (внутренний блок)	дБ (А)	51-57-60	51-57-60	51-57-60	51-57-60	53-54-55	53-54-55
Статическое давление	Па	196	196	196	196	220	220
Размеры блока (Ш×Г×В)	мм	1200×670×380	1200×670×380	1200×670×380	1200×670×380	1350×700×460	1350×700×460
Вес нетто блока	кг	56	56	56	56	91	91
Диаметр труб (жидкость/газ)	мм	9.52/19.05	9.52/19.05	9.52/19.05	9.52/19.05	12.7/22.2	12.7/22.2
Диаметр дренажа	мм	DN20	DN20	DN20	DN20	DN25	DN25

## ① Напольно-потолочные внутренние блоки ARV



Встроенный дисплей



Антивибрационные накладки



Воздушный фильтр



Опция

В комплекте



ARVCF-H 220-240В; 50Гц; 1 фаза

Модель		ARVCF-H045/4R1A	ARVCF-H056/4R1A	ARVCF-H071/4R1A	ARVCF-H080/4R1A	ARVCF-H090/4R1A	ARVCF-H100/4R1A	ARVCF-H112/4R1A	ARVCF-H125/4R1A	ARVCF-H140/4R1A
Произв. (охл./обогр.)	кВт	4.5/5.0	5.6/6.0	7.1/8.0	8.0/10.0	9.0/11.0	10.0/12.0	11.2/12.8	12.5/13.3	14.0/15.0
Потреб. мощность	кВт	0.08	0.08	0.14	0.14	0.14	0.14	0.21	0.21	0.21
Раб. ток (охл./обогр.)	А	0.51/0.51	0.51/0.51	1.13/1.13	1.13/1.13	1.13/1.13	1.13/1.13	1.5/1.5	1.5/1.5	1.5/1.5
Расход воздуха (внутренний блок)	м³/час	665/760/950	665/760/950	910/1040/1300	1050/1200/1500	1050/1200/1500	1050/1200/1500	1260/1440/1800	1260/1440/1800	1260/1440/1800
Ур. шума (вн. блок)	дБ (А)	36-39-42	36-39-42	39-42-45	41-44-47	41-44-47	41-44-47	42-45-48	42-45-48	42-45-48
Размеры блока (Ш×Г×В)	мм	930×205×660	930×205×660	1280×205×660	1280×205×660	1280×205×660	1280×205×660	1630×205×660	1630×205×660	1630×205×660
Вес нетто блока	кг	26	26	35	35	35	35	45	45	45
Диам. труб (жидк./газ)	мм	6.35/12.7	6.35/12.7	9.52/15.88	9.52/15.88	9.52/15.88	9.52/15.88	9.52/15.88	9.52/15.88	9.52/15.88
Диаметр дренажа	мм	DN20	DN20	DN20	DN20	DN20	DN20	DN20	DN20	DN20

☆ Пульты управления ARV систем



Беспроводной пульт управления YKR-K/001E



Беспроводной пульт управления YK-F06



Беспроводной пульт управления YKR-L/300E



Проводной пульт управления XK-02A со встроенным ИК-приемником



Проводной пульт управления XK-05A со встроенным ИК-приемником



ИК-приемник



Центральный пульт управления CC-02

## Возможность размещения внешнего блока внутри помещения

Оптимизированный вентилятор, обеспечивающий статическое давление до 80 Па, позволяет устанавливать наружный блок внутри помещения, например на техническом этаже, либо в другом специализированном помещении.

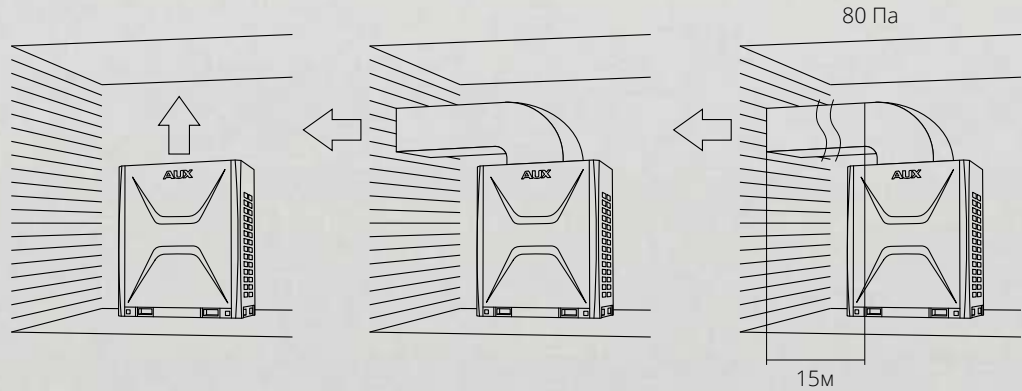

## Контроллер АНУ-Kit

Контроллер АНУ-Kit позволяет подключать наружные блоки ARV к фреоновым секциям вентиляционных установок. Допускается работа теплообменника вентиляционной установки как на охлаждение, так и на обогрев. Возможность каскадного объединения нескольких наружных блоков ARV. В комплект поставки входят три датчика температуры, электронный расширительный клапан, блок управления и пульт управления.

Модель контроллера АНУ-Kit	Номинальная мощность, кВт	Подключаемый испаритель
		Номинальный расход воздуха, м³/час
ARVK-01A	11,2 - 14,0	2000
	14,0 - 18,0	2300
	18,0 - 20,0	2700
	20,0 - 25,0	3000
	25,0 - 30,0	3800
	30,0 - 36,0	4500
ARVK-02A	36,0 - 40,0	5500
	40,0 - 45,0	6000
	45,0 - 50,0	7000
	50,0 - 56,0	8000

Примечание:  
В связи с постоянной модернизацией оборудования, данные технические характеристики могут быть изменены без предварительного уведомления.

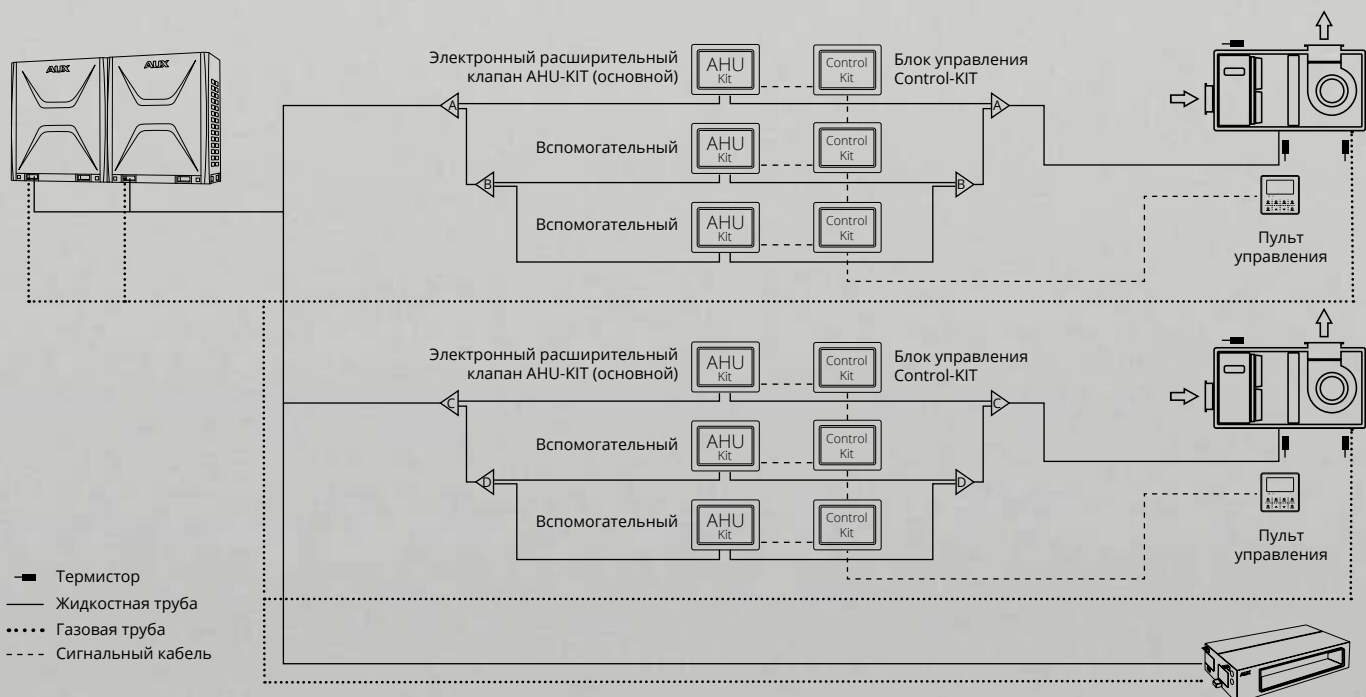



## Технические характеристики

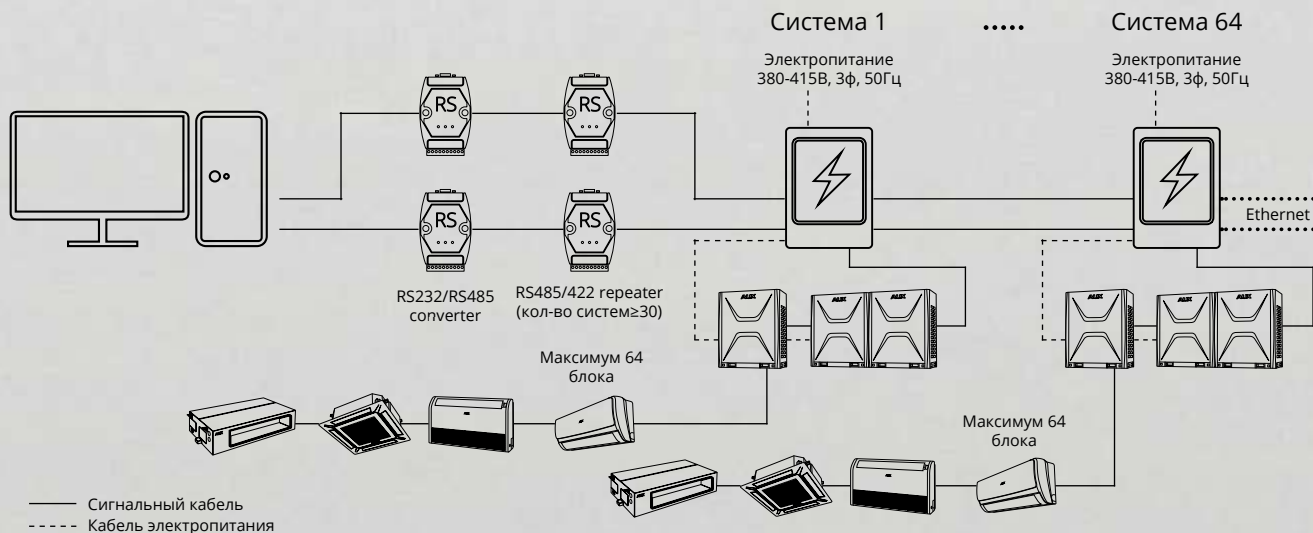

1. Максимально 99 ARV систем и 1024 внутренних блоков.
2. Информация о состоянии внутренних блоков в реальном времени (включен/выключен, неисправность).
3. Выбор способа управления (индивидуальное, всей системой, групповое и по таймерам).
4. История состояний (время работы/ожидания, время простоя по неисправности).
5. Возможность блокировки внутренних блоков в случае появления задолженности по оплате.
6. Представление данных PPD (Пропорциональное распределение мощности) в PDF-формате.

## Программное обеспечение

Программа для проектирования ARV-систем AUX поддерживает несколько языков, в том числе русский. Все пункты меню простые и доступные, что позволяет произвести подбор оборудования быстро и легко. Подробную информацию Вы можете узнать на сайте AUX, для быстрого перехода в нужный раздел сайта просто считайте QR код.

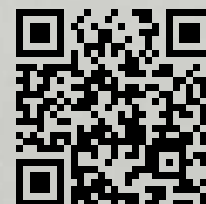

## Увеличенная длина трубопровода

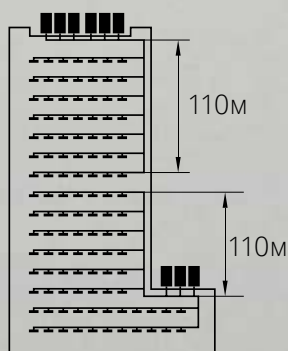

Благодаря использованию технологий полного инверторного управления и технологии переохлаждения хладагента, появляется возможность спроектировать систему с увеличенными длинами трубопроводов и перепадом высот.

	ARV Next	ARV Series VI
Суммарная длина трубопроводов .....	1000м	1000м
Эквивалентная длина .....	175м	200м
Длина трубопр. после первого разветвителя .....	40м (до 90м*)	40м (до 90м*)
Перепад между блоками (наружный выше) .....	70м (до 90м*)	110м
Перепад между блоками (наружный ниже) .....	90м	110м
Перепад между внутренними блоками .....	15м (до 30м*)	30м

\* При соблюдении ряда определенных условий, подробности уточняйте в технической поддержке AUX.

## ⓘ Центральное управление и диспетчеризация

Управление через  
проводной пульт (до 63-х  
внутренних блоков)

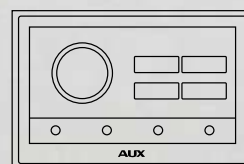

Центральный пульт  
управления

Управление системой через  
ПО AUX (до 4096 внутренних  
блоков)



Программное  
обеспечение



Конвертер  
RS232-485 Converter

Интеграция в системы управле-  
ния зданием

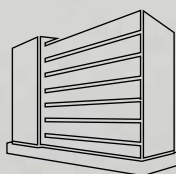

Lonworks BMS

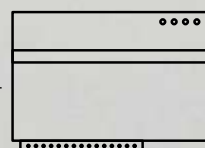

Шлюз Lonworks

Интеграция в системы управле-  
ния зданием

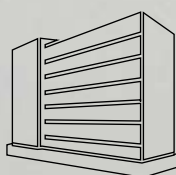

Modbus BMS

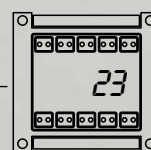

Шлюз Modbus

Интеграция в системы управле-  
ния зданием

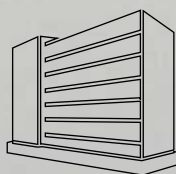

Bacnet BMS



Шлюз Bacnet

## ⓘ Центральное управление и диспетчеризация

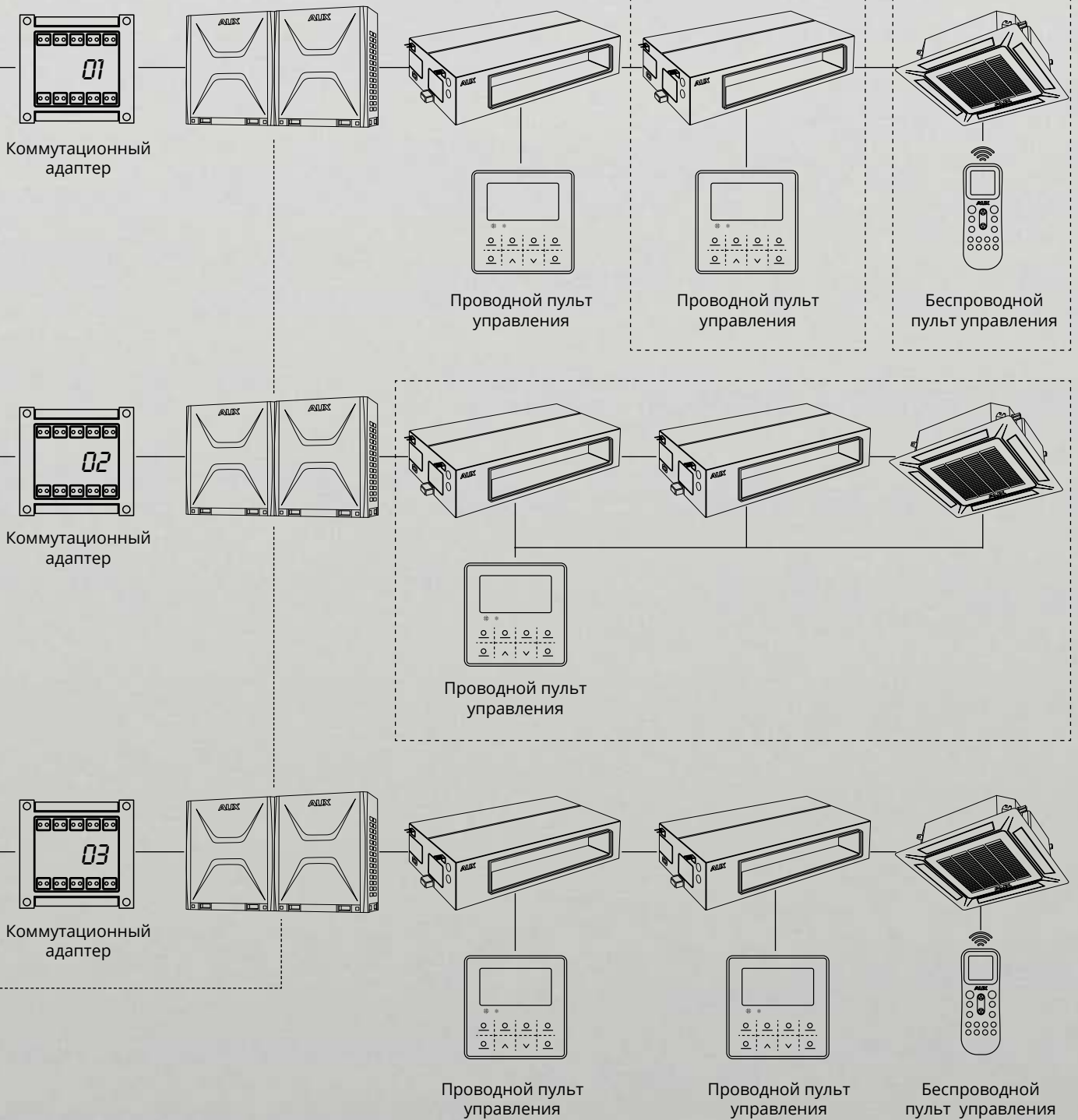

## Разветвители

### AFG-00A

Разветвитель  
газовой трубы

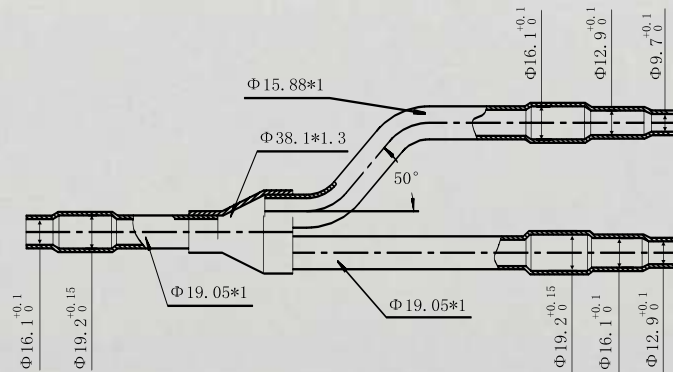

Разветвитель  
жидкостной трубы

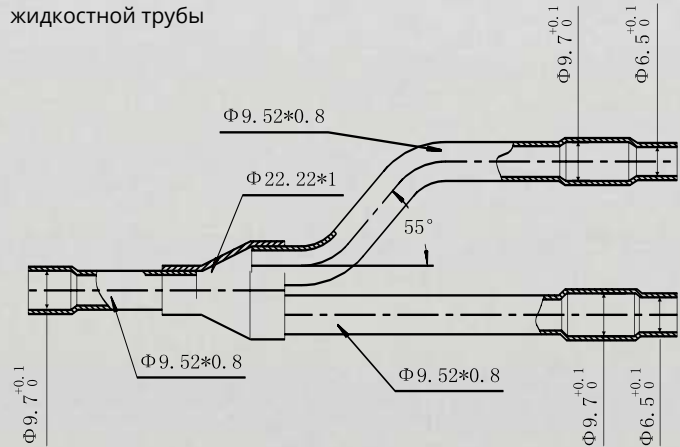

### AFG-12A

Разветвитель  
газовой трубы

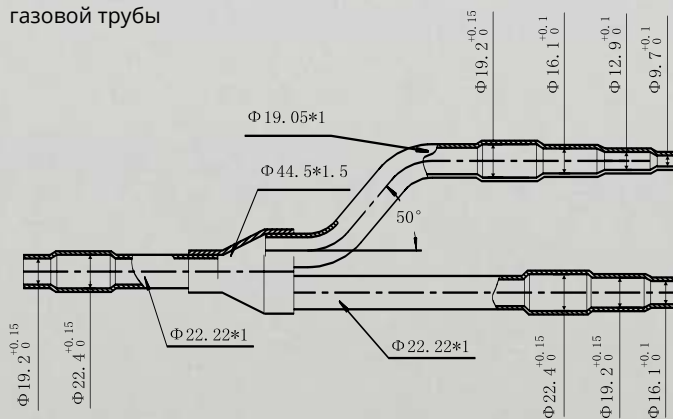

Разветвитель  
жидкостной трубы

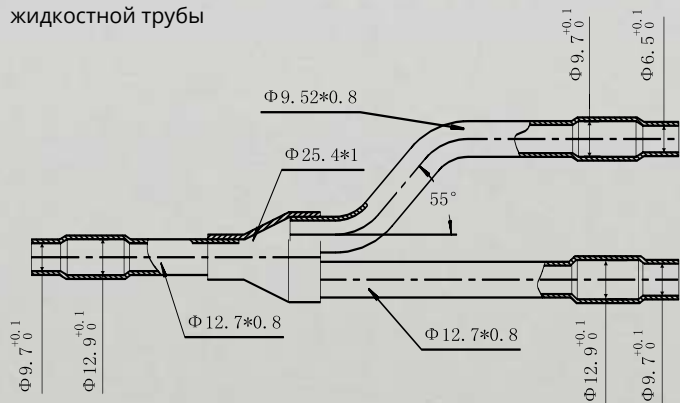

### AFG-24A

Разветвитель  
газовой трубы

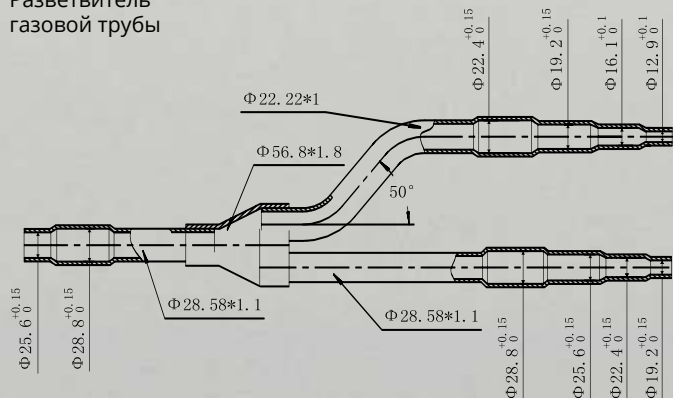

Разветвитель  
жидкостной трубы

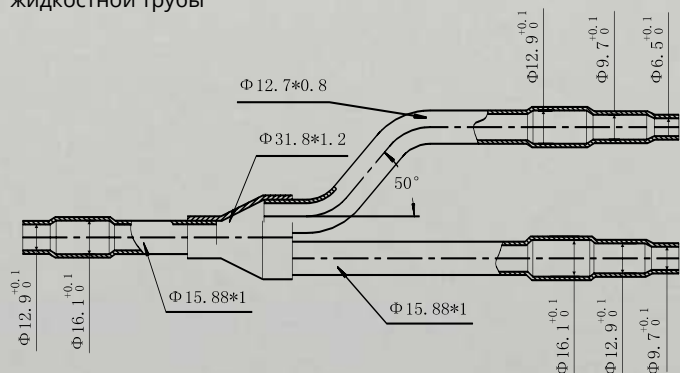

Модель разветвителя	Назначение
AGF-00A	Рефнет для блоков ARV мощностью от 8 до 16 кВт
AGF-12A	Рефнет для блоков ARV мощностью от 22 до 33 кВт
AGF-24A	Рефнет магистральный и объединитель наружных блоков. Для ARV систем мощностью от 33 до 68 кВт

## Разветвители

### AFG-34A

Разветвитель  
газовой трубы

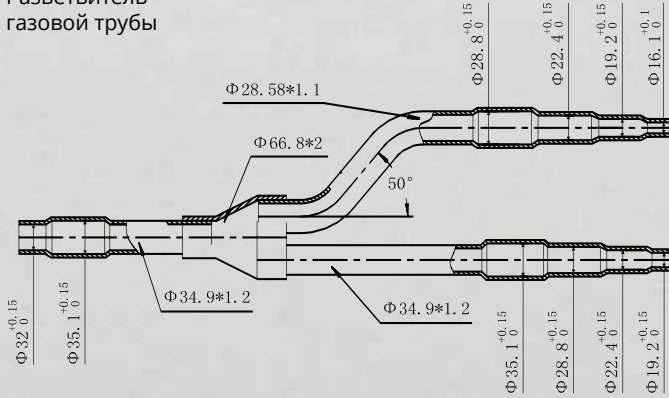

Разветвитель  
жидкостной трубы

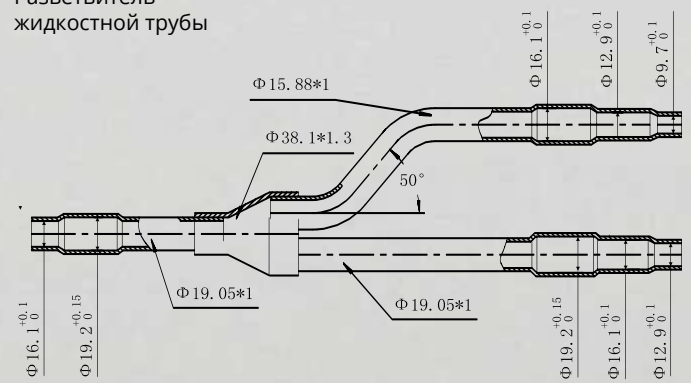

### AFG-50A

Разветвитель  
газовой трубы

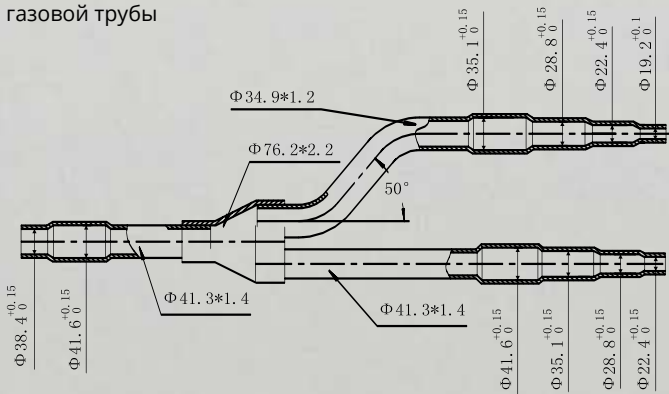

Разветвитель  
жидкостной трубы

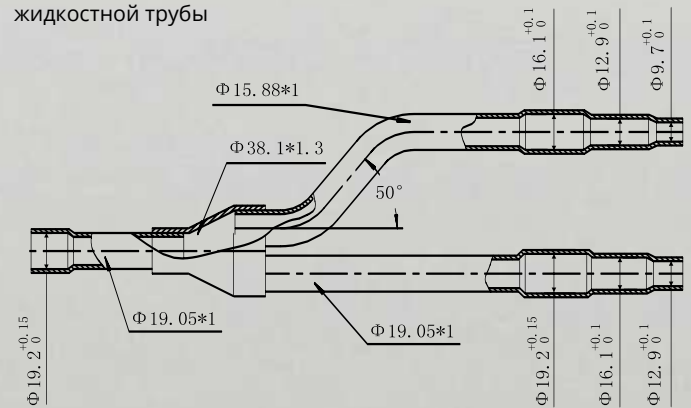

### AFG-64A

Разветвитель  
газовой трубы

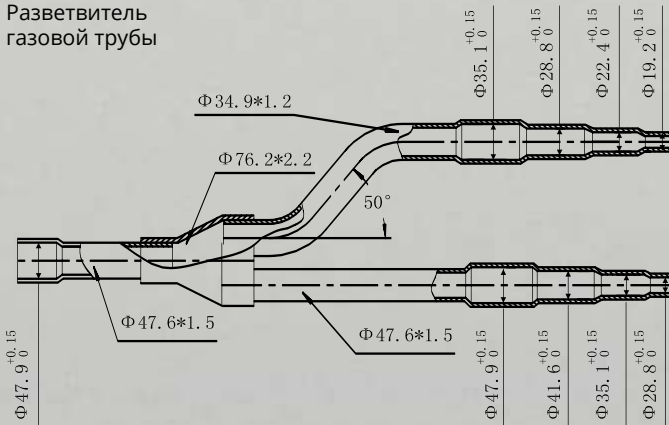

Разветвитель  
жидкостной трубы

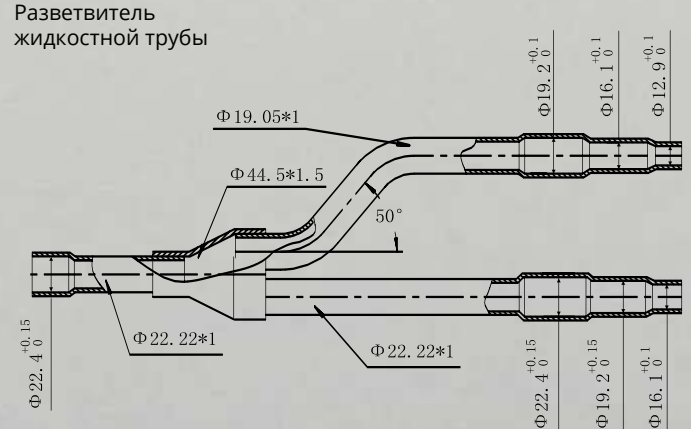

Модель разветвителя	Назначение
AGF-34A	Рефнет магистральный и объединитель наружных блоков. Для ARV систем мощностью от 68 до 96 кВт
AGF-50A	Рефнет магистральный и объединитель наружных блоков. Для ARV систем мощностью от 96 до 140 кВт
AGF-64A	Рефнет магистральный и объединитель наружных блоков. Для ARV систем мощностью более 140 кВт

## i Реализованные проекты



## 👍 Признанное качество

Качество климатического оборудования AUX подтверждено доверием проектировщиков и сотнями успешно реализованных проектов в России и странах ЕАЭС.

- |    |   |    |  |    |   |    |   |
|----|---|----|--|----|---|----|---|
| 01 | Гостиница «Турист», г. Грозный, Чеченская республика, РФ                        | 02 | Сеть магазинов «Пятерочка», г. Уфа, Башкортостан, РФ         | 03 | ОАО «РЖД», кассы тверского направления, Тверская область, РФ      | 04 | ПАО «Сбербанк России», отделения в г. Москва на ул. Дыбенко и Коровинском шоссе.                |
| 05 | «ТЕХНОМИР», павильоны сельхозтехники, ул. Зиповская 5, лит. Б, г. Краснодар, РФ | 06 | ГК «MEDLEX», ул. Зиповская, д. 5, корп. 33, г. Краснодар, РФ | 07 | ТЦ «Русь», г. Самара, РФ  | 08 | ГБУЗ «Областная детская больница», г. Южно-Сахалинск, РФ  |
| 09 | Ресторан «Кедровый дом», Приморский край, РФ                                    | 10 | «Управление судебного департамента», Приморский край, РФ     | 11 | Многофункциональное здание, ул. Мясникова, 25, г. Минск, Беларусь | 12 | МКУ «Централизованная бухгалтерия муниципальных образовательных учреждений», г. Владивосток, РФ |
| 13 | Административное здание на ул. Розы Люксембург, г. Минск, Беларусь              | 14 | «Колледж бизнеса и права» г. Минск, Беларусь                 | 15 | Гостиница «Мегаполис», г. Шымкент, Казахстан                      | 16 | Гостевой двор, г. Тараз, Казахстан  |

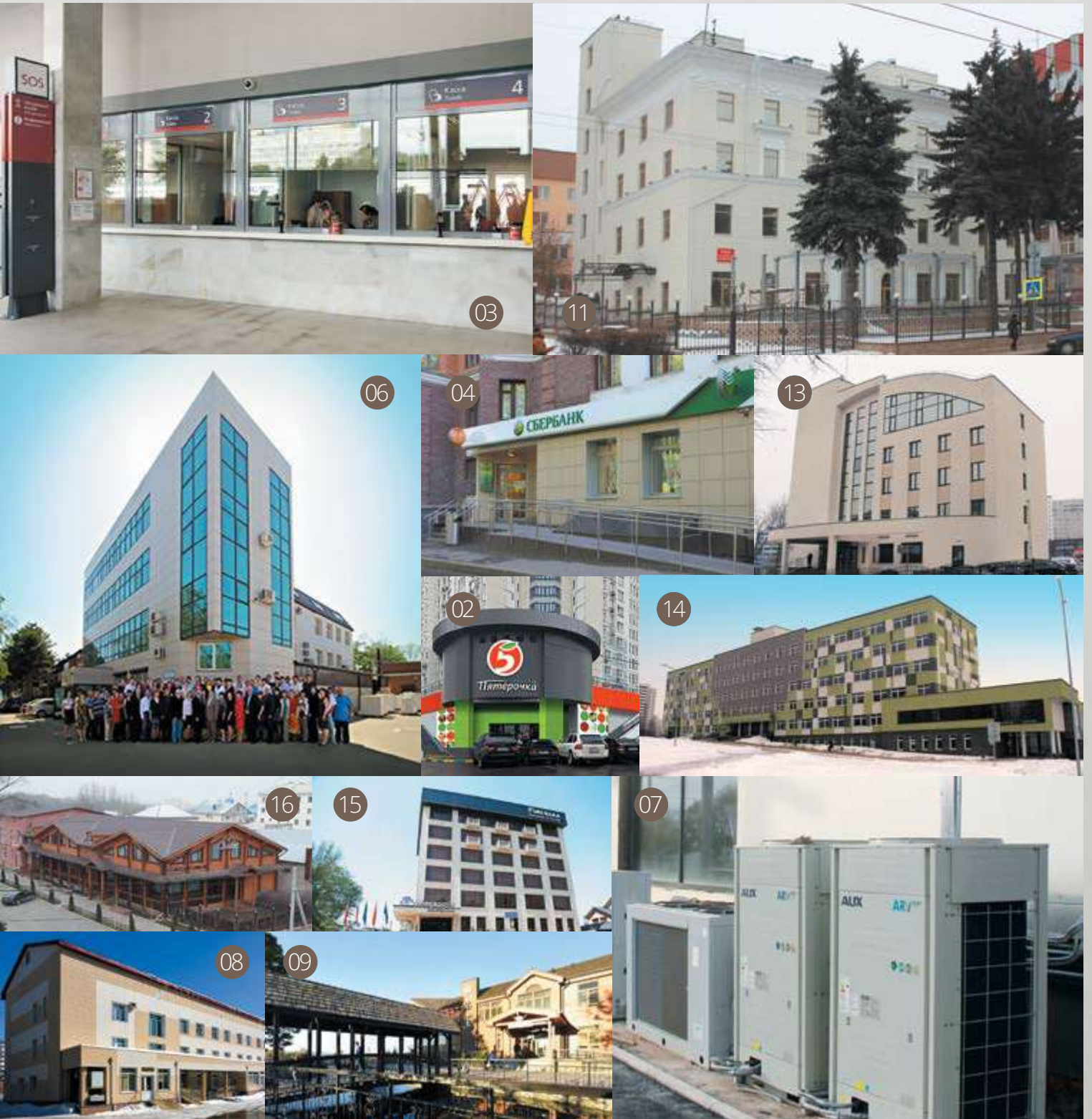

## ① Реализованные проекты



## 👍 Признанное качество

Качество климатического оборудования AUX подтверждено доверием проектировщиков и сотнями успешно реализованных проектов по всему миру.

01 «MILFORD PLAZA» HOTEL  
г. Нью Йорк, США

02 «HOLIDAY VILLA HOTEL &  
RESIDENCE»  
г. Доха, Катар,  
площадь: 210 тыс. м<sup>2</sup>

03 «COMANDANTE GIKA»  
г. Луанда, Ангола,  
площадь: 345 тыс. м<sup>2</sup>

04 «TABRIZ INTERNATIONAL  
HOTEL»  
г. Табриз, Иран

05 «WORLD EXPO 2010»  
павильон Саудовской  
Аравии. г. Шанхай, Китай

06 МИНИСТЕРСТВО КУЛЬТУРЫ  
КИТАЯ  
г. Пекин, Китай,  
площадь: 21 тыс. м<sup>2</sup>

07 ШТАБКВАРТИРА «AUX  
GROUP»  
г. Нингбо, Китай,  
площадь: 66 тыс. м<sup>2</sup>





📄 Наши сертификаты



## ① Учебный центр AUX

В 2019 году состоялось открытие учебного центра «AUX», он предназначен для обучения сотрудников авторизованных дилеров продукции AUX. Лекции и семинары проводят технические специалисты компании «Хиконикс» и представители компании «AUX Group». Главной целью учебного центра является предоставление информации о технических свойствах систем кондиционирования AUX, специфике монтажных, пуско-наладочных и эксплуатационных работ, методах подбора оборудования. В учебном центре представлена мультизональная система AUX серии ARV со всеми типами внутренних блоков и контроллером АНУ Kit для фреоновых секций охлаждения. Также у посетителей учебного центра есть возможность ознакомиться с системой диспетчеризации и группового управления. Более того, специалисты монтажных, проектных, инженерных и эксплуатационных компаний могут значительно повысить свою квалификацию в работе с мультизональными системами и расширить ассортимент реализуемой продукции. Стоит отметить, что техническое оснащение учебного центра позволяет проводить вебинары и прямые трансляции лекций и семинаров, чтобы специалисты со всей России смогли подробнее ознакомиться с профессиональным оборудованием AUX. Актуальная информация о времени проведения обучающих мероприятий будет публиковаться на сайте



**AUX**  
AIR CONDITIONER

---

## ООО «Хиконикс»

Эксклюзивный дистрибьютор климатической техники AUX  
на территории Таможенного союза ЕАЭС  
Тел.: 8 (495) 777-23-66  
Email: [info@hiconix.ru](mailto:info@hiconix.ru)  
[www.Hiconix.ru](http://www.Hiconix.ru)  
Адрес: 141402, Россия, г. Химки,  
ул. Ленинградская, д. 1

## AUX Россия

Тел.: 8 (495) 669-68-99  
Тел. горячей линии:  
8 (800) 333-87-97  
(звонок по России бесплатный)  
Email: [aux@aux-air.ru](mailto:aux@aux-air.ru)  
[www.AUX-AIR.ru](http://www.AUX-AIR.ru)

